

X
ten years
13.09.2018

Exclusive Fireplaces

glamm[®]
fire

X
ten years
13.09.2018



“Dieu veut, l’homme rêve, l’œuvre naît.”

“Gott will, der Mensch träumt, die Arbeit ist geboren.”

Fernando Pessoa

Éditorial Editorial

10 ans de succès mondial

“Dieu veut, l’homme rêve, l’œuvre naît.”

L’auteur de cette phrase est certes Fernando Pessoa, mais pourtant elle caractérise toute ma vie: mon œuvre est née à partir de mes rêves. Grâce à mon esprit de rêveur, je suis constamment en train d’évoluer ! De ce jeune homme, qui à l’âge de seize ans, est reparti en France - lieux de naissance - à la recherche de sa vocation, l’énorme passion du feu et une créativité remarquable sont restés intacts. Ce sont deux de mes meilleurs atouts pour la route du succès.

En 2008, j’ai décidé de créer au Portugal - loin des grands centres urbains, des centres de décisions et au début d’une des plus grandes crises économiques du monde - une entreprise pionnière dans le secteur. Ce fut un chemin compliqué mais au cœur de Monção, un petit village situé dans le « Alto Minho » à la frontière avec l’Espagne, est né GlammFire, qui fabrique et vend des cheminées au bioéthanol haut de gamme, des Fire Pits et Barbecues.

Une décennie plus tard, GlammFire est l’une des principales sociétés mondiales sur le marché haut de gamme des cheminées au bioéthanol. Elle est présente dans les projets les plus exclusifs et innovants menés par des architectes et des designers de renommée internationale.

En temps de célébration, je projette avec enthousiasme une nouvelle décennie marquée par la croissance de GlammFire, le renforcement de l’équipe et le leadership mondial du marché des cheminées au bioéthanol haut de gamme.

Un chemin qui n’est possible qu’en équipe, avec mes collaborateurs et mes clients qui parient sur la qualité du travail et le sérieux de la marque GlammFire.

10 Jahre weltweiter Erfolg

“Gott will, der Mensch träumt, die Arbeit ist geboren”

Obwohl der Autor dieses Satzes Fernando Pessoa ist, war mein ganzes Leben so: Meine Arbeit wurde aus all meinen Träumen geboren. Durch meinen verträumten Geist träume ich immer mehr. Von diesem jungen Mann, der im Alter von sechzehn Jahren nach Frankreich ging, wo ich geboren wurde, auf der Suche nach seiner Berufung, ist die große Leidenschaft für Feuer und eine bemerkenswerte Kreativität intakt geblieben. Dies waren zwei meiner größten Vermögenswerte auf dem Weg zum Erfolg.

In 2008 habe ich beschlossen, in Portugal - weit weg von den großen urbanen Zentren, Entscheidungszentren und in der Entwicklung einer der größten Wirtschaftskrisen der Welt - einen Pionier in diesem Sektor zu schaffen. Es war ein schwieriger Weg zu reisen, aber aus dem Herzen von Monção, eine Kleinstadt im Alto Minho nahe der Grenze zu Spanien, wurde GlammFire geboren, das luxuriöse Kamine mit Bioethanol, Fire Pits und Grills herstellt und vermarktet. Ein Jahrzehnt später ist GlammFire eines der weltweit führenden Unternehmen auf dem Markt für Luxus-Bioethanol-Kamine. Es ist in den exklusivsten und innovativsten Projekten vertreten, die von international renommierten Architekten und Designern geleitet werden.

Zum Zeitpunkt der Feier projiziere ich mit Begeisterung ein neues Jahrzehnt, das durch das Wachstum von GlammFire, die Verstärkung des Teams und die weltweite Führung des Luxus-Bioethanol-Kaminmarktes gekennzeichnet ist. Ein Weg, der nur als Team möglich ist, Hand in Hand mit meinen Mitarbeitern und meinen Kunden, die auf die Qualität der Arbeit und die Seriosität der Marke GlammFire setzen.

Marcelo Alves Inácio
CEO & President





glaxo

Bespoke



Nous transformons vos rêves
les plus exclusifs en réalité.

*Wir setzen Ihre exklusiven
Träume in die Realität um.*



Bespoke

Bespoke Product Programme

Selon vos souhaits, l'équipe Bespoke adapte et personnalise le produit en fonction de vos besoins et de vos rêves.

Des pièces uniques, idéalisées par vous et matérialisées par nos artisans portugais avec des décennies d'expérience.

C'est un travail minutieux, précis, réalisé quasiment entièrement à la main, qui ajoute de la valeur et de l'exclusivité à chaque produit. Grâce à des matériaux de haute qualité, durables et sûrs, les connaissances approfondies, le savoir-faire et le souci du détail de notre équipe nous permettent de vous proposer des produits et services Premium via le programme Bespoke Product.

Vous pouvez vous assurer d'une chose: le résultat sera incroyable!

Ganz nach Ihren Wünschen passt das Team das Produkt an Ihre Bedürfnisse und Träume an und personalisiert es. Unabhängig von der Komplexität sind (fast) alle Projekte erreichbar und zertifiziert. Einzelstücke nach Ihren individuellen Vorstellungen werden von unseren portugiesischen

Handwerkern mit jahrzehntelanger Erfahrung geschaffen werden. Die sorgfältige und präzise handwerkliche Arbeit, verleiht jedem Maß-Produkt Exklusivität.

Mit hochwertigen, langlebigen und sicheren Materialien, dem umfassenden Wissen, dem Know-how und der Liebe zum Detail unseres Teams, können wir Ihnen Premium Produkte und Dienstleistungen anbieten.

Eine Sache versichern wir Ihnen: Das Endergebnis wird fantastisch sein!

Cuir. La finition magnifique.

Leader. Das exklusive Material.

Laissez-vous inspirer par vos besoins et désirs. Personnalisez votre cheminée GlammFire. Notre catalogue de cuir comprend un grand nombre d'options, sélectionnés par notre équipe de design comme un important complément afin de créer un produit unique et de qualité. Tout sera réalisé grâce au savoir-faire de nos ressources humaines, qui réalisent minutieusement votre cheminée pour qu'elle soit parfaite.

Lassen Sie sich von Ihren Bedürfnissen und Wünschen inspirieren. Nur Sie wissen, wie Ihr GlammFire-Kamin aussehen soll. Unser Lederkatalog enthält viele Optionen, die von unserem Designteam als perfekte Ergänzung höchster Qualität ausgewählt wurden, um ein einzigartiges Produkt zu kreieren.

Contactez-nous et consultez notre catalogue complet, qui vous aidera à faire votre choix en matière de cuir.

Alles wird von unseren Handwerkern in Handarbeit gefertigt und an Ihren Kamin perfekt angepasst.





C'est une question de différence.
Oberflächen und Farben.

Finitions & Couleurs Oberflächen und Farben

Une différence faite par
votre style de vie personnel.

*Es ist eine Frage des
Unterschieds.*

Le processus de design, les options pour créer votre propre cheminée GlammFire sont presque infinies. Nous vous proposons aussi d'innombrables solutions de finitions pour votre produit: un large choix de couleurs (RAL), laqué, pierre, bois, acier corten effet rouillé et acier corten vernis, entre autres, et le verre résistant aux hautes températures.

Ein Unterschied, der durch Ihren persönlichen Lifestyle entsteht. Die Möglichkeiten, einen eigenen GlammFire-Kamin zu entwerfen, sind nahezu unbegrenzt. Wir bieten Ihnen unzählige Lösungen für die Produktveredelung: eine außergewöhnlich große Auswahl an Farben (RAL), Lacken, Stein, Holz, Stahl, wie z.B. rostfreier, rostiger und lackierter Cortenstahl und hochtemperaturbeständiges Glas.

Nous nous sommes engagés sur chaque pièce comme si elle était unique.

Wir widmen uns jedem Stück als wäre es einzigartig.



Savoir faire.
Handwerkskunst.

Le temps. Zeit.

De nos jours, le temps c'est un bien précieux et rare. Pourtant, c'est bien du temps, un précieux temps, que nous consacrons à l'élaboration de chacune de nos pièces.

Zeit. Heutzutage ist es eines der knappsten und wertvollsten Güter. Und es ist diese wertvolle Zeit, dass wir jedem unserer Stücke widmen.

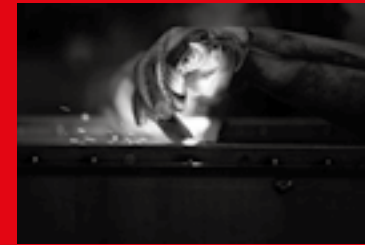

Installé à Monção, dans un village au nord du Portugal où le temps s'écoule plus calmement, nous sélectionnons les meilleurs artisans qui consacrent leur temps à chaque produit comme s'il s'agissait d'une œuvre d'art. La connaissance acquise depuis plusieurs décennies est déposée dans chaque travail grâce aux mains expérimentées et sages de nos maîtres. Nous ne produisons pas en masse, nous ne livrons pas les produits le lendemain. Nous prenons tout le temps nécessaire pour transformer le fer et l'acier en véritables œuvres d'art qui ajoutent de la valeur à chaque espace.

Le temps et l'amour sont déposés dans chacune des cheminées qui quittent notre usine et sont distribuées par les maisons et les endroits les plus exclusifs du monde.

Mit unserem Hauptsitz in Monção, eine Kleinstadt im Norden Portugals in dem die Zeit noch ruhiger fließt, wählen wir die besten Handwerker aus, die sich jedem Produkt widmen, als ob es sich um Kunstwerke handeln würde. Das Wissen der Jahrzehnte ist in jedem Werk durch die erfahrenen und weisen Hände unserer Meister abgelegt. Wir produzieren nicht in Massen, wir liefern die Produkte nicht am nächsten Tag. Wir nehmen uns die Zeit, um aus Eisen und Stahl wahre Kunstwerke zu machen, die jedem Raum einen Mehrwert verleihen werden. In allen Kaminen die unsere Fabrik verlassen und in den exklusivsten Häusern und Standorten der ganzen Welt verteilt werden, werden immer Zeit und Liebe gewidmet.

Bioethanol

Crea7ionEVOPlus
Premium
Concept
Brûleurs Mécaniques
Mechanicher Brenner



CreationEVOPlus

CreationEVOPlus
Inc.



Crea7ionEVOPlus

Luxe, innovation et sécurité
main dans la main.

*Luxus, Innovation und
Sicherheit Hand in Hand*

Crea7ionEVOPlus est l'union de la technologie et de l'innovation. Une gamme de cheminées au bioéthanol avec système de remplissage automatique local intégré et une optimisation de la consommation. Un système simplement innovant, équipé d'une interface intuitive et équipé des fonctionnalités de sécurité et d'interactivité les plus avancées.

Crea7ionEVOPlus ist die Verbindung von Technologie mit Innovation. Eine Reihe von Bioethanol-Kaminen mit integrierter automatischer Füllung und Verbrauchsoptimierung. Ein einfach innovatives System, ausgestattet mit einer intuitiven Benutzeroberfläche und den fortschrittlichsten Sicherheits- und Interaktivitätsfunktionen.



ΣΥΣΡΕΗΔΥ ΣΥΣΡΕΗΔΙΕΡΤ

La véritable essence de la simplicité des formes géométriques est transposée du passé et matérialisée en trois chefs-d'œuvre uniques, vigoureux et imposants.

Das wahre Wesen der Einfachheit der geometrischen Formen wird von der Vergangenheit in drei einzigartige, kraftvolle und imposante Meisterwerke umgesetzt und materialisiert.



Remontant à la Grèce Antique, c'est de trois des formes élémentaires de la géométrie de tout ce qui est connu par l'homme que naissent les cheminées suspendues qui transforment la forme élémentaire d'un triangle, d'un carré et d'un cercle en quelque chose de majestueux, luxueux et simultanément incomplet. Euclides a commencé l'étude mathématique et approfondie de la géométrie comme une partie essentielle de nos vies, inspirant ainsi d'innombrables personnes a posteriori.

De par son glamour et la volonté de créer quelque chose de différent ainsi que par la reconnaissance de nos origines, Pythagore, Thales et Eudoxe sont les mathématiciens grecs inspirés par Euclide qui donnent l'identité à ces imposants chefs-d'œuvre.

Zurück zum antiken Griechenland, ist es aus drei der elementaren Formen der Geometrie von allem, was der Mann kennt, dass die hängenden Kamine geboren werden, um die elementare Form eines Dreiecks, eines Quadrats und eines Kreises in etwas Majestätisches zu verwandeln, luxuriös und gleichzeitig rein. Euclides begann das mathematische und eingehende Studium der Geometrie als einen wesentlichen Teil unseres Lebens und inspirierte unzählige Menschen im Nachhinein.

Durch den Glanz, durch den Willen, etwas anderes zu schaffen und durch die Anerkennung unserer Ursprünge, Pythagoras, Thales und Eudoxus sind die griechischen Mathematiker von Euklid inspiriert, die diesen imposanten Meisterwerken die Identität geben.

Matériaux Acier laqué noir **Zone de combustion** Crea7ionEVOPlus Fire Round **Dimensions** 2700* à x 1050 Ø mm **Poids** 235 kg **Autonomie** 15-25 heures **Puissance** 2-4 kW **FINITIONS** **Finition de la cheminée (optionnelle)** Intérieur laqué noir / or **Finition standard brûleur et contour** Inox brossé revêtu de titane noir **Finition optionnelle brûleur et contour** Inox poli "mirror" revêtu de titane noir *pour 2500 à 2700 mm de pied droit/ Hauteur supplémentaire sur demande

Materialien schwarz lackierter Stahl **Verbrennungszone** Crea7ionEVOPlus Fire Round **Maße** 2700* H x 1050 Ø mm **Gewicht** 235 kg **Autonomie** 15-25 Stunden **Wärmeabgabe** 2-4 kW **Ausführungen** **Kaminausführung (optional)** schwarz lackierter Stahl / Gold im Inneren **Standard Ausführung** gebürsteter Edelstahl mit schwarzer Titanbeschichtung **Optionale Ausführung** polierter Edelstahl mit schwarzer Titanbeschichtung * von 2500 bis zu 2700 mm Deckenhöhe / Größere Höhen auf Anfrage

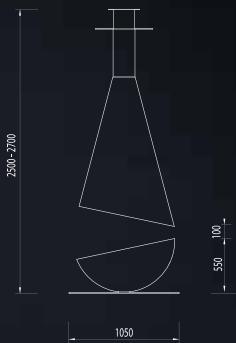

Thales

Thales

Du dessin né d'un cercle vient une pièce polyvalente et réglable qui découvre la beauté de la vue intégrale de la flamme.

Aus der Zeichnung eines Kreises entsteht ein vielseitiges und verstellbares Stück, das die Schönheit der ganzheitlichen Sicht der Flamme entdeckt.



La possibilité de faire pivoter les deux composants principaux ouvre la voie à la contemplation d'une flamme qui saisit le milieu environnant, créant une atmosphère chaleureuse et énergétique.

Die Möglichkeit, die beiden Hauptkomponenten zu drehen, öffnet den Weg für die Betrachtung einer Flamme, die die Umgebung erfasst und eine warme und energetische Atmosphäre schafft.

Συδοχως

La sérénité dans l'immensité qui transcende la ligne de feu du modèles Eudoxus.

Die Ruhe in der Unendlichkeit, ist die die Feuerlinie von Eudoxus transzendiert.



Eudoxus



Ce double visage se caractérise par cette admiration du feu culminant dans un état de complète tranquillité consommé par les environnements éblouissants façonnés par la flamme.

Dieses doppelte Gesicht zeichnet sich durch diese Bewunderung des Feuers aus, die in einem Zustand völliger Ruhe gipfelt, der durch die von der Flamme geformten schillernden Umgebungen vollendet wird.

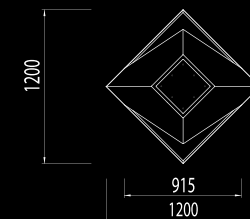
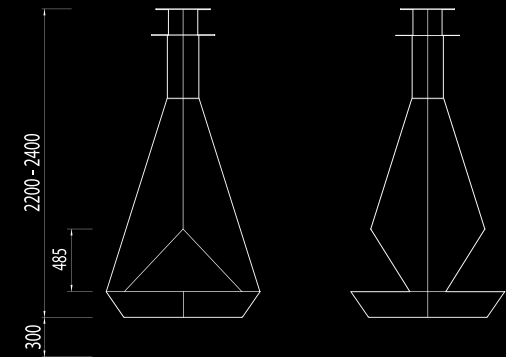

Matériaux Acier laqué noir **Zone de combustion** Ligne de feu Crea7ion-EVOPlus 400 **Dimensions** 1200 l x 1200 p x 2200-2400* h mm **Poids** 184 kg **Puissance** 2,25 kW **Autonomie** 6:00 - 8:00 heures **FINITIONS** **Finition standard** Inox brossé revêtu de titane noir **Finition optionnelle** Inox poli "mirror" revêtu de titane noir *pour 2500 à 2700 mm de pied droit/ Hauteur supplémentaire sur demande

Materialien Schwarz lackiert **Verbrennungszone** Crea7ionEVOPlus Fire Line 400 **Maße** 1200 B x 12000 T x 2200-2400* H mm **Gewicht** 184kg **Wärmeabgabe** 2,25 kW **Autonomie** 6:00 - 8:00 Stunden **AUSFÜHRUNGEN** **Standard Ausführung** Gebürsteter Edelstahl mit schwarzer Titanbeschichtung **Optionale Ausführung** Polierter (hochglänzender) Edelstahl mit schwarzer Titanbeschichtung * von 2500 bis zu 2700 mm Deckenhöhe/ // Größere Höhen auf Anfrage

Pythagoras

La flamme mystifiée par la vue triangulaire le met au défi de la contempler de son point de vue le plus fatal.

Die Flamme, die durch die dreieckige Sicht geheimnisvoll ist, fordert Sie heraus, sie aus ihrer verhängnisvollsten Perspektive zu betrachten.



La magnificence des lignes droites de la forme géométrique d'un triangle se fait de chaque côté culminant en bords définis et longs, faisant de ce chef-d'œuvre quelque chose d'imposant..

Die Großartigkeit der geraden Linien der geometrischen Form eines Dreiecks verschmelzen auf jeder Seite, die in definierten und langen Rändern kulminieren, die dieses Meisterwerk zu etwas imposantes machen.

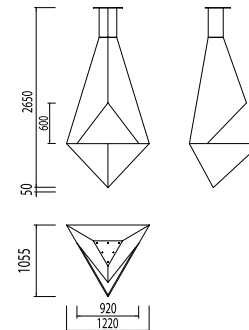

Matériaux Acier laqué **Dimensions** 1220 l x 1055 p x 2650* h **Poids** 154 kg
Zone de combustion EVOPlus Fire Round **Autonomie** 15:00 - 25:00 heures
Puissance 2-4 kW **Finitions** **Finition standard** Inox brossé revêtu de titane noir **Finition optionnelle** Inox poli "mirror" revêtu de titane noir *pour 2500 à 2700 mm de pied droit/ Hauteur supplémentaire sur demande

Materialien Schwarz lackiert **Maße** 1220 B x 1055 T x 2650* H **Gewicht** 154 kg **Verbrennungszone** EVOPlus Fire Round **Autonomie** 15:00 - 25:00 Stunden **Wärmeabgabe** 2-4 Kw **AUSFÜHRUNGEN** **Standard Ausführung** Gebürsteter Edelstahl mit schwarzer Titanbeschichtung **Optionale Ausführung** Ploierter (hochglänzender) Edelstahl mit Titanbeschichtung * von 2500 bis zu 2700 mm Deckenhöhe / Größere Höhen auf Anfrage

Pythagoras

York

L'élégance des lignes droites qui apportent au présent les souvenirs du passé.

Die Eleganz der geraden Linien, holen die Erinnerungen der Vergangenheit in die Gegenwart.



York crée un environnement élégant et confortable qui fait appel à la convivialité et au partage d'expériences et d'émotions.

York schafft eine elegante und komfortable Umgebung, die die Geselligkeit und den Austausch von Erfahrungen und Emotionen anspricht.



Matériaux Acier laqué, inox brossé | Inox brossé, acier laqué | Acier corten effet rouillé, acier laqué **Dimensions** 910 | x 280 h x 350 p mm **Poids** 33 kg **Bûilleur** Ligne de feu EVOPlus 400 **Réservoir** 3 litres (bioéthanol liquide) **Puissance** 2,25 kW **Autonomie** 6:00 - 8:00 heures **Surface minimale recommandée** 15 m² **Finitions** Acier laqué noir avec les ailettes et coins en inox brossé | Inox brossé avec les ailettes et coins en acier laqué noir **Option** Boîte (STANDARD; 26 kg) **Finitions de la boîte** BOX I (STANDARD) inox brossé ou acier laqué avec cadre en inox brossé / acier laqué noir / acier corten effet rouillé **Autres finitions disponibles en option** BOX II : Verre miroir noir avec cadre en inox brossé / inox poli "mirror" revêtu de titane / acier laqué noir | BOX III : Brique avec cadre en inox brossé / acier laqué noir / acier corten effet rouillé

Materialien lackierter Kohlenstoffstahl, gebürsteter Edelstahl | gebürsteter Edelstahl, lackierter Kohlenstoffstahl | verrosteter Cortenstahl, lackierter Kohlenstoffstahl **Masse** 910 B x 280 H x 350 T mm **Gewicht** 33kg **Brenner** Fire Line EVOPlus 400 **Tank** 3 Liter (flüssiges Bioethanol) **Wärmeabgabe** 2,25 kW **Autonomie** 6:00 - 8:00 Stunden **Empfohlene Mindestfläche** 15 m² **Ausführungen** Schwarz lackierter Stahl mit Flossen und Ecken aus gebürstetem Edelstahl | Edelstahl mit Flossen und Ecken aus schwarz lackiertem Stahl | Verrosteter Cortenstahl mit Flossen und Ecken aus schwarz lackiertem Stahl **Option** / Box (STANDARD; 26 kg) **Boxausführungen** BOX I (STANDARD) lackierter Kohlenstoffstahl mit Rahmen aus gebürstetem Edelstahl / schwarz lackiert / verrosteter Cortenstahl **Andere Ausführungen** BOX II: Schwarzes Spiegelglas mit Rahmen aus gebürstetem Edelstahl / polierter Edelstahl mit Titantbeschichtung / schwarz lackiert | BOX III: Ziegel mit Rahmen aus gebürstetem Edelstahl / schwarz lackiertem Stahl / verrostetem Cortenstahl

Crea7ionEVOPlus

Fire Line Crea7ionEVOPlus

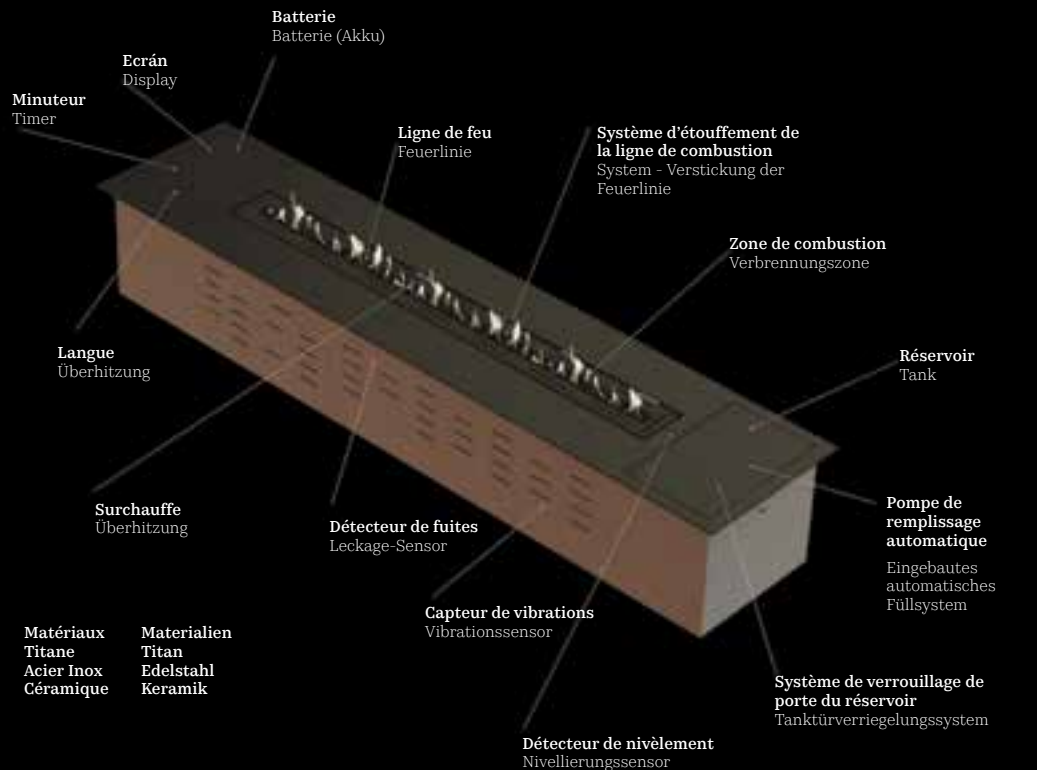

Crea7ion EVOPlus	Dimensions (l x h x p) Maße (B x H x T) (mm)	Poids Gewicht (kg)	Réservoir Kapazität (l)	Autonomie (heures)		Puissance Macht (kW)	Surface min. recommandé Empfohlene Mindestfläche (m2)
				Autonomie (Std.) (min.)	Autonomie (Std.) (max.)		
400	766 x 160 x 210	21	3	6:00	8:00	2,25	15
600	955 x 160 x 210	23,5		4:00	5:00	3,4	21
800	1166 x 160 x 210	29	5	5:00	6:00	4,5	29
1200	1566 x 160 x 210	42		3:00	4:00	6,75	44
1600	1966 x 160 x 210	55	8	4:00	5:30	9	59
2000	2366 x 160 x 210	64		4:00	6:00	15	96
2400	2766 x 160 x 210	73,5	10	3:30	5:00	17	110

Les avantages de la gamme Crea7ionEVOPlus

- Possibilité de branchement au système de connexion par domotique
- User-Friendly: système de remplissage automatique local intégré
- Portabilité: n'a pas besoin de conduit de cheminée ou de toute autre sorte de conduits.
- Réalisé à partir de matériaux de très haute qualité: titane, inox
- Plus grande efficacité: rendement plus élevé, moins de consommation
- Facilité et vitesse d'allumage
- Multiplicité des capteurs
- Système de remplissage: intégré

Pourquoi choisir le Crea7ionEVOPlus

- **Ligne de feu** - Ligne de feu linéaire et continue
- **Zone de combustion** - Disponible dans différentes tailles de 250mm à 2400mm
- **Sécurité** - Équipé de divers senseurs de sécurité
- **Écran** - Offre une meilleure expérience d'utilisation
- **Langue** - 3 langues disponibles (PT, FR et EN)
- **Télécommande** - Pratique et fonctionnelle
- **Batterie** - Pas besoin d'installation électrique
- **Réservoirs** - Capacités de 3L, 5L, 8L et 10L
- **Matériaux** - Matériaux de haute qualité (inox brossé, inox brossé revêtu de titane noir, inox poli "mirror", inox poli "mirror" revêtu de titane noir). Avec grande durabilité.
- **Installation** - Dimensions plus compactes
- **Remplissage automatique** - Système de remplissage automatique, pratique et propre
- **Remplissage automatique à distance** - Fournit le confort d'une alimentation automatique éloignée du site d'installation
- **Domotique** - Système équipé de la plus haute technologie, avec la domotique intégrée

Sécurité du Crea7ionEVOPlus

- **Détecteur de nivellement** - arrêt du système en cas de chute ou dénivellement
- **Détecteur de fuites** - Le système s'éteint si il y a une fuite ou renversement de combustible
- **Détecteur de vibration** - Le système s'éteint en cas de choc accidentel
- **Système de verrouillage de porte du réservoir** - Pour une raison de sécurité, la porte du réservoir se verrouille pendant son utilisation
- **Étouffement de la ligne de combustion** - Le système s'éteint si il est étouffé par quelque chose
- **Déversement sur la ligne de combustion** - Le système s'éteint s'il détecte une augmentation de liquide dans la ligne de combustion
- **Surchauffe** - Le système s'éteint s'il détecte une surchauffe due à une mauvaise ventilation

Ligne De Feu Ligne de feu linéaire et ininterrompue **Mode d'allumage** Électronique - Télécommande | Affichage (inclus) | Système de remplissage local inclus **Option** Système de remplissage à distance **Matériaux** Inox brossé / inox brossé revêtu de titane noir **Autres finitions** Inox poli "mirror" / inox poli "mirror" revêtu de titane noir / inox laqué blanc **Zone de combustion** Disponible dans différentes tailles de 250mm à 2400mm **Sécurité** Équipé de divers senseurs de sécurité **Langue** 3 langues disponibles (PT, FR et EN) **Réservoirs** Capacités de 3L, 5L, 8L et 10L **Accessoires** Support - verre pour brûler Crea7ionEVOPlus **Note informative** Plus d'accessoires disponibles sur demandes

Feuerlinie Kontinuierliche und ununterbrochene Feuerlinie **Zündmodus** Elektronisch - Fernbedienung | Display (inbegriffen) | lokales automatisches Füllsystem mit einbegriffen **Option** Entferntes Füllsystem **Materialien** Gebürsteter Edelstahl / gebürsteter Edelstahl mit schwarzer Titanbeschichtung **Andere ausföhrungen** Polierter (hochglänzender) Edelstahl / polierter (hochglänzender) Edelstahl / Titan / weiß lackiert **Verbrennungszone** Anpassbar in verschiedenen Maße von 400mm bis zu 2400mm **Sicherheit** Ausgestattet mit verschiedenen Sicherheitssensoren **Sprache** Möglichkeit der Auswahl von drei Sprachen (PT, FR e EN) **Tank** Kapazitäten von 3L, 5L, 8L und 10L **Zubehör** Crea7ionEVOPlus Glashalter - Glas **Hinweis** Weiteres Zubehör auf Anfrage erhältlich.

Vorteile der Crea7ionEVOPlus-Reihe

- Mit Verbindungssystem zur Hausautomation vorbereitet
- User Friendly: eingebautes automatisches Füllsystem
- Portabilität: benötigt keinen Schornstein oder irgendeine Art von Leitungen
- Hergestellt mit hochwertigen Materialien: Titan, Edelstahl
- Mehr Effizienz: höhere Ausbeute, weniger Verbrauch
- Einfache und schnelle Zündung
- Vielzahl von Sensoren
- Füllsystem: integriert

Warum Crea7ionEVOPlus auswählen

- **Feuerlinie** - Kontinuierlich und ununterbrochen
- **Verbrennungszone** - Anpassbar in verschiedenen Größen von 400 mm bis 2400 mm
- **Sicherheit** - Ausgestattet mit verschiedenen Sicherheitssensoren
- **Display** - bietet eine bessere Erfahrung
- **Sprache** - Möglichkeit der Auswahl von 3 Sprachen (PT, FR und EN)
- **Fernbedienung** - Praktisch und funktional
- **Batterie (Akku)** - Erfordert keine elektrische Installation
- **Tank** - Kapazitäten von 3L, 5L, 8L und 10L
- **Materialien** - Hochwertige Materialien (gebürsteter Edelstahl, gebürsteter Edelstahl mit Titanbeschichtung, polierter Edelstahl mit Titanbeschichtung). Hohe Haltbarkeit.
- **Installation - Kompaktere Maße**
- **Automatische Befüllung** - Automatisches Füllsystem, praktisch und sauber
- **Automatische Fernbefüllung** - Ermöglicht den Komfort eines automatischen Füllsystems, das vom Installationsort entfernt ist
- **Hausautomation** - System mit der höchsten Technologie ausgestattet, mit Hausautomations-Stecker

Sicherheit des Crea7ionEVOPlus

- **Nivellierungssensor** - Das System schaltet sich bei Unebenheiten oder Stürzen aus
- **Leckage-Sensor** - Das System schaltet sich aus, wenn eine Leckage oder ein Überlaufen von Brennstoff / Flüssigkeit auftritt
- **Vibrationssensor** - Das System schaltet sich bei einem versehentlichen Schock aus
- **Tanktürverriegelungssystem** - Zur Sicherheit des Benutzers verriegelt sich die Tankklappe, während das System in Betrieb ist oder bei hoher Temperatur
- **Verstickung der Feuerlinie** - Das System schaltet sich sofort aus, wenn es von etwas erstickt wird
- **Verschüttung auf der Verbrennungslinie** - Das System wird abgeschaltet, wenn es eine Zunahme von Flüssigkeiten in der Verbrennungslinie feststellt
- **Überhitzung** - Das System schaltet ab, wenn es aufgrund schlechter Belüftung eine Überhitzung anerkennt

Fire Round

Crea7ionEVOPlus

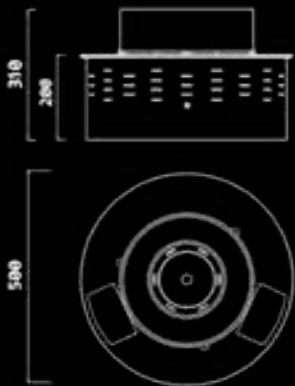

Zone de combustion Circulaire **Mode d'allumage** Electronique - télécommande | Affichage (inclus) Système de remplissage local inclus **Option** Système de remplissage à distance **Matériaux** Inox brossé | Inox brossé revêtu de titane noir **Autres finitions** Inox brossé / inox brossé revêtu de titane noir / inox poli "mirror" inox poli "mirror" revêtu de titane noir / inox laqué blanc **Réservoir** 10 litres (bioéthanol liquide) **Zone de combustion** 130 mm Ø | matériaux - inox brossé revêtu de céramique noire **Dimensions (sans verre)** 500 mm Ø x 200 h mm **Dimensions (avec du verre)** 500 mm Ø x 310 h mm **Poids** 40 kg **Puissance** 2-4 kW **Autonomie** 15-25 heures

Option Entièrement inclus **Materialien** Gebürsteter Edelstahl / gebürsteter Edelstahl mit schwarzer Titanbeschichtung **Andere Ausführungen** / Gebürsteter Edelstahl / gebürsteter Edelstahl Titan / polierter (hochglänzender) Edelstahl / polierter (hochglänzender) Edelstahl Titan / weiß lackiert **Tank** 10 Liter (flüssiges Bioethanol) **Verbrennungszone** 130 mm Ø / gebürsteter Edelstahl mit schwarzer Keramikbeschichtung **Maße (ohne Glas)** 500mm Ø x 200 H mm **Maße (mit Glas)** 500mm Ø x 310 H mm **Gewicht** 40 kg **Wärmeabgabe** 2-4 kW **Autonomie** 15-25 Stunden

Combinant la puissance du feu avec le détail unique dû au travail manuel, ce brûleur rond incorpore un design unique et une technologie des plus avancée.

Dieser runde Brenner kombiniert die Kraft des Feuers mit dem einzigartigen Detail der manuellen Arbeit und vereint ein einzigartiges Design und die fortschrittlichste Technologie.

Un système vraiment innovant avec les fonctionnalités de sécurité et d'interactivité les plus avancées.

Ein wirklich innovatives System mit den fortschrittlichsten Sicherheits- und Interaktivitätsfunktionen.



GlammBox Crea7ionEVOPlus

Les détails tels que l'expression des lignes, la résistance de leurs structures et la qualité des matériaux, mettent en évidence la personnalité de ces modèles, qui offrent de nombreuses possibilités d'installation et d'utilisation.

Details wie das geometrische Design der Linien, die Stärke der Struktur und die Qualität der Materialien unterstreichen die Persönlichkeit dieser Modelle, die eine breite Palette von Möglichkeiten in Bezug auf Installation und Nutzung bieten.

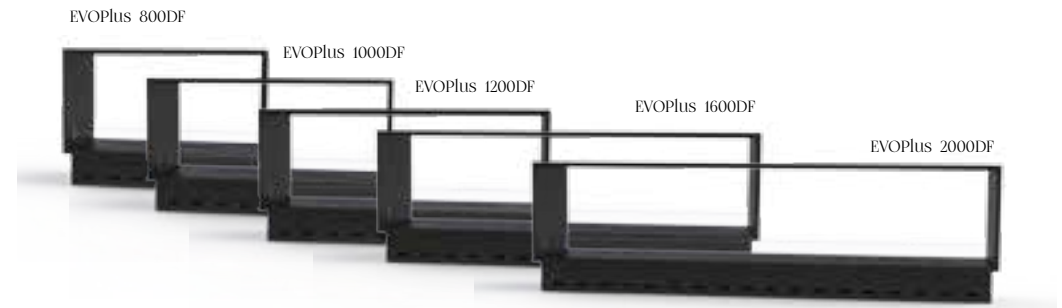

Modèle Model	Dimensions (l x h x p) Maße (B x H x T) (mm)	Poids Gewicht (kg)	Réservoir Kapazität (l)	Zone de combustion Verbrennungszone	Puissance Macht (kW)	Autonomie (heures) Autonomie (Std.) (min.) (max.)	Surface min. recommandé Empfohlene Mindestfläche (m ²)
800	Innenraum im Freien Intérieur Extérieur 800 x 400 x 360 864 x 595 x 392	35	3	400	2	6 8	15
800DF	Innenraum im Freien Intérieur Extérieur 800 x 400 x 417 864 x 595 x 417						
1000	Innenraum im Freien Intérieur Extérieur 1000 x 400 x 360 1064 x 595 x 392	42	3	600	3,4	4 5	21
1000DF	Innenraum im Freien Intérieur Extérieur 1000 x 400 x 417 1064 x 595 x 417						
1200	Innenraum im Freien Intérieur Extérieur 1200 x 400 x 360 1264 x 595 x 392	48	5	800	4,5	5 6	29
1200DF	Innenraum im Freien Intérieur Extérieur 1200 x 400 x 417 1263 x 595 x 417						
1600	Innenraum im Freien Intérieur Extérieur 1600 x 400 x 359,5 1666 x 597 x 393	75	5	1200	6,75	3 4	44
1600DF	Innenraum im Freien Intérieur Extérieur 1600 x 400 x 417 1666 x 597 x 417						
2000	Innenraum im Freien Intérieur Extérieur 2000 x 400 x 359,5 2066 x 597 x 393	92	8	1600	9	4 5,5	59
2000DF	Innenraum im Freien Intérieur Extérieur 2000 x 400 x 417 2066 x 597 x 417						

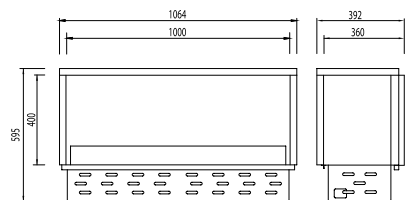
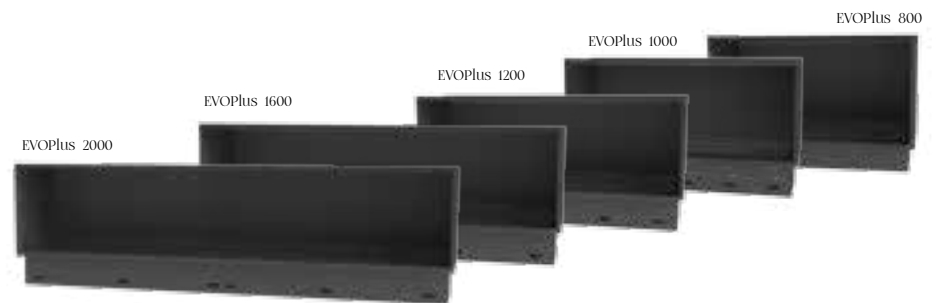

Matériaux Inox brossé | acier laqué noir **Mode d'allumage** Électronique - télécommande | display **Réservoir** 3L, 5L et 8L (bioéthanol liquide) **Ligne de combustion** Disponible dans différentes tailles de 800 mm et 800DF à 2000 mm et 2000DF | **Matériaux**/Inox brossé revêtu de céramique noire **Poids** De 55 kg à 154 kg **Dimensions** 830 l x 830 h x 223 p mm **Puissance** De 2,25 kW à 9 kW **Autonomie** De 4:00 à 08:00 heures **Surface minimale recommandée** De 15 m² à 59 m² **OPTIONS CREA7IONEVOPLUS** **Finitions** Inox brossé/ inox brossé revêtu de titane noir **Autres finitions** Inox poli "mirror"/ inox poli "mirror" revêtu de titane noir

Materialien Gebürsteter Edelstahl / lackierter Stahl **Zündmodus** Elektronisch - Fernbedienung | Display **Tank** 3L, 5L und 8L (flüssiges Bioethanol) **Verbrennungszone** Anpassbar in verschiedenen Maße von 800 mm bis zu 800DF und 2000 mm bis zu 2000DF **Gewicht** 55 kg bis zu 154 kg **Wärmeabgabe** Von 2,25 kW bis zu 9 kW **Autonomie** Von 6:00 bis zu 8:00 Stunden **Empfohlene Mindestfläche** Von 15 m² bis zu 59 m² **OPTION CREA7IONEVOPLUS** **Ausführung** Gebürsteter Edelstahl/ gebürsteter Edelstahl mit schwarzer Titanbeschichtung **Andere Ausführung** Polierter (hochglänzender) Edelstahl/ polierter (hochglänzender) Edelstahl Titan

Crystal

Invoquant le pouvoir des cristaux comme source d'inspiration, le Crystal EVOPlus est un modèle visuellement intrigant et irrévérencieux, résultat d'une combinaison remarquable de design moderne et de qualité de finitions. La toute dernière technologie Crea7ionEVOPlus associée à des matériaux haut de gamme et à un design audacieux définit la personnalité de ce foyer au bioéthanol mural qui se démarque partout où qu'il se trouve.

Crystal EVOPlus ist ein faszinierendes und respektloses Modell, das auf Kristallkraft als Inspiration setzt. Es ist das Ergebnis einer bemerkenswerten Kombination aus modernem Design und hochwertigen Ausführungen. Die neueste Crea7ionEVOPlus-Technologie, gepaart mit hochwertigen Materialien und ausdrucksstarkem Design, prägt die Persönlichkeit dieses an der Wand montierten Bioethanol-Kamins, der überall auffällt.



Crea7ionEVOPlus

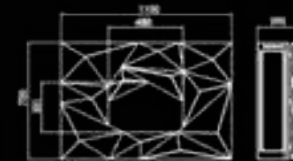

Matériaux Acier laqué / acier corten effet rouillé
Mode d'allumage Electronique - télécommande |
display Réservoir 3 litres (bioéthanol liquide)
Ligne de combustion 400 mm | Matériaux / Inox
brossé revêtu de céramique noire **Dimensions** 1100
1 x 750 h x 293 p mm **Poids** 87 kg **Puissance** 2,25 kW
Autonomie 6:00 - 8:00 heures **Surface minimale**
recommandée 14 m²

Materialien Lackierter Stahl / verrosteter
Cortenstahl **Zündmodus** Elektronisch - Fernbedi-
enung | **Display Tank** 3 Liter (flüssiges Bioethanol)
Verbrenungslinie 400 mm | **Material**/
Gebürsteter Edelstahl mit schwarzer Keramikbes-
chichtung **Maße** 1100 B x 750 H x 293 T mm
Gewicht 87 kg **Wärmeabgabe** 2,25 kW
Autonomie 6:00 - 8:00 Stunden
Empfohlene Mindestfläche 14 m²

Urban



Rendez vos environnements plus paisibles et plus familiers.

Machen Sie Ihre Umgebung friedlicher und vertrauter.

Crea7ionEVOPlus

Une attitude exclusivement urbaine et contemporaine. En accord avec le design et la fonctionnalité, Urban se distingue par son élégance. Des matériaux de haute qualité, des lignes attrayantes et des possibilités de personnalisation se rejoignent dans cette cheminée au bioéthanol.

Eine ausschließlich urbane und zeitgemäße Haltung. Im Einklang mit dem Design und der Funktionalität, zeichnet sich die verführerische Eleganz von Urban aus. Hochwertige Materialien, attraktive Linien und Personalisierungsmöglichkeiten verbinden sich in diesem Bioethanolkamin zu.

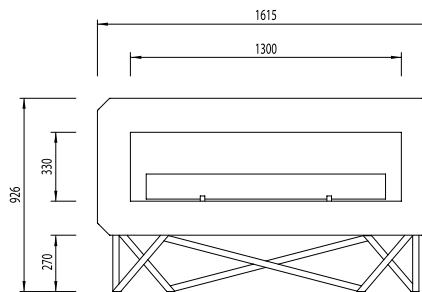

Matériaux Acier laqué et inox poli
Protection Verres de sécurités (haute température)
Mode d'allumage Electronique - télécommande | display
Réservoir 5 litres (bioéthanol liquide)
Ligne de combustion Longueur - 800 mm |
Matériaux / Inox brossé revêtu de céramique noire
Dimensions 1615 l x 926 h x 400 p mm **Poids** 135 kg
Puissance 4,5 kW **Autonomie** 5:00 - 6:00 heures
Surface minimale recommandée 29 m²

Materialien Lackierter Stahl, polierter Edelstahl
Schutz H Hochtemperaturbeständiges Glas
Zündmodus Elektronisch - Fernbedienung | Display
Tank 5 Liter (flüssiges Bioethanol) **Feuerlinie**
Länge - 800 mm | **Material** / gebürsteter Edelstahl mit
schwarzes Keramikbeschichtung **Maße** 1615 B x 926
H x 400 T mm **Gewicht** 135 kg **Wärmeabgabe** 4,5
kW **Autonomie** 5:00 - 6:00 Stunden **Empfohlene**
Mindestfläche 29 m²

Fogly

Créez une atmosphère
chaleureuse dans votre salon.
Schaffen Sie eine gemütliche
Atmosphäre in Ihrem Wohnzimmer.



Conçu pour souligner l'essence du feu, le Fogly EVOPlus combine parfaitement, l'énergie, la force et la beauté.

Fogly EVOPlus wurde entwickelt, um die Essenz des Feuers zu unterstreichen. Es kombiniert perfekt Energie, Stärke und Schönheit.



Crea7ionEVOPlus

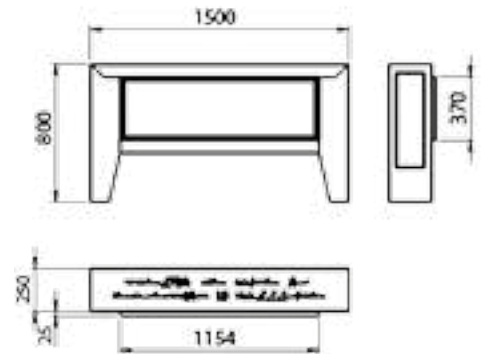

Matériaux Acier laqué **Protection** Verre résistant aux hautes températures **Mode d'allumage** Electronique - télécommande | display (inclus) **Ligne de combustion** 800 mm | Inox brossé revêtu de céramique noire **Réservoir** 5 litres (bioéthanol liquide) **Dimensions** 1500 L x 800 H x 275 P mm **Poids** 84 kg **Puissance** 4 kW **Autonomie** 5:00 - 6:00 heures **Surface minimale recommandée** 29 m²

Materialien Lackierter Stahl **Schutz** Hochtemperaturbeständiges Glas **Zündmodus** Fernbedienung | elektronisch | Display (inbegriffen) **Tank** 5 Liter (flüssiges Bioethanol) **Feuerlinie** 800 mm | Gebürsteter Edelstahl mit schwarzer Keramikbeschichtung **Maße** 1500 B x 800 H x 275 T mm **Gewicht** 84 kg **Wärmeabgabe** 4 kW **Autonomie** 5:00 - 6:00 Stunden **Empfohlene Mindestfläche** 29 m²

Loft



Valoriser le “living”
de vos espaces.
Schätzen Sie den
“living” Ihrer Räume.

Crea7ionEVOPlus

Avec son style très éclectique, le Loft EVOPlus excelle par la simplicité de son design. Une forme simple et robuste, avec un nouveau concept d'espace, qui contribue à l'augmentation de la qualité et du confort de vos espaces, les rendants plus libres et accueillants.

Mit einem extrem vielseitigen Stil zeichnet sich der Loft EVOPlus durch sein einfaches Design aus. Eine einfache und robuste Lösung, wo es ein neues Verständnis über die Räume gibt. Der Loft EVOPlus trägt zur Erhöhung der Qualität und des Komforts ihrer Umgebung bei, indem er sie freier und einladender macht.

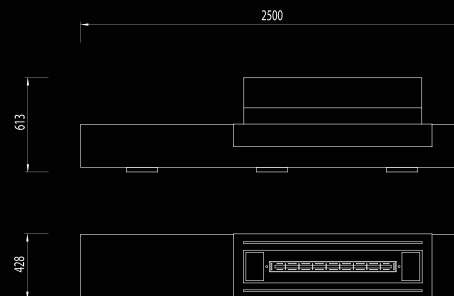

Matériaux Acier laqué, acier corten effet rouillé ou acier corten vernis, verre
Protection Verre résistant aux hautes températures
Mode d'alimentage Electronique - télécommande | display **Réservoir** 5 litres (bioéthanol liquide) **Ligne de combustion** Longueur - 800 mm | Matériaux - Inox brosse revêtu de céramique noire **Dimensions** 2500 l x 613 h x 428 p mm **Poids** 155 kg **Puissance** 4,5 kW **Autonomie** 5:00 - 6:00 heures
Surface minimale recommandée 29 m²

Matériaux Lackierter Stahl, verrosteter oder lackierter Cortenstahl, Glas
Schutz Hochtemperaturbeständiges Glas **Zündmodus** Elektronisch - Fernbedienung | Display **Tank** 5 Liter (flüssiges Bioethanol) **Feuerlinie** Länge - 800 mm | **Material** - Gebürsteter Edelstahl mit schwarzer Keramikbeschichtung **Maße** 2500 B x 613 H x 428 T mm **Gewicht** 155 kg **Wärmeabgabe** 4,5 kW **Autonomie** 5:00 - 6:00 Stunden **Empfohlene Mindestfläche** 29 m²



Tango

Crea7ionEVOPlus

Conçu pour proclamer l'expression de la flamme, à travers sa danse divine dans des espaces pleins de vie.

Entworfen, um den Ausdruck der Flamme durch seinen göttlichen Tanz in Umgebungen voller Leben zu verkünden.

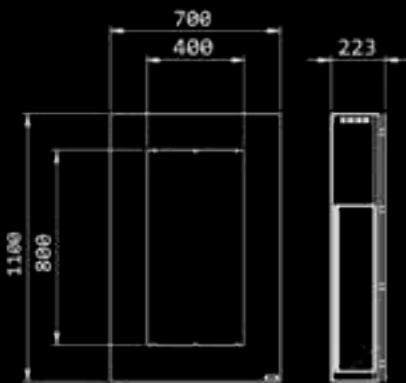

Matériaux Inox brossé / acier laqué / acier corten effet rouillé / cuivre oxydé / cuir
Mode d'allumage Electronique - télécommande | display **Réservoir** 3 litres (Bioethanol liquide) **Ligne de combustion** 250 mm | **Matériaux** / Inox brossé revêtu de céramique noire **Dimensions** 700 l x 1100 h x 223 p mm **Poids** 78 kg **Puissance** 1,4 kW **Autonomie** 6:00 - 8:00 heures **Surface minimale recommandée** 9 m²

Matériaux Gebürsteter Edelstahl / lackierter Stahl / verrosteter Cortenstahl / verrostetes Kupfer / Kunstleder **Zündmodus** Elektronisch - Fernbedienung | Display **Tank** 3 Liter (flüssiges Bioethanol) **Feuerlinie** 250 mm | **Material** / gebürsteter Edelstahl mit schwarzer Keramikbeschichtung **Maße** 700 B x 1100 H x 223 T mm **Gewicht** 78 kg **Wärmehyabe** 1,4 kW **Autonomie** 6:00 - 8:00 Stunden **Empfohlene Mindestfläche** 9 m²



Hypnosz

Crea7ionEVOPlus

Hypnosz a le pouvoir
d'attirer l'attention.

Hypnosz hat die Macht,
Aufmerksamkeit zu erregen.

Le regard ne peut se détacher des formes et des couleurs fascinantes d'un foyer au bioéthanol mural qui captive tout le monde.

Die Augen können sich nicht von den hypnotisierenden Formen und Farben eines an der Wand befestigten Bioethanol-Kamins lösen, der jeden in seinen Bann zieht.

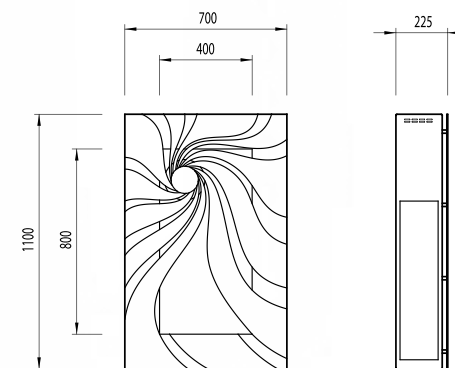

Matériaux Acier laqué / acier corten effet rouillé **Mode d'allumage** Electronique - télécommande | **display** Réservoir 3 litres (bioéthanol liquide) **Ligne de combustion** 250 mm | **Matériaux** / Inox brossé revêtu de céramique noire **Dimensions** 700 l x 1100 h x 225 p mm **Poids** 88 kg **Puissance** 1,4 kW **Autonomie** 6:00 - 8:00 heures **Surface minimale recommandée** 9 m2 **OPTIONS** **Combinaison de finitions** Combinaison de couleurs

Matériaux Lackierter Stahl / gerosteter Corten-Stahl **Zündmodus** Elektronisch - Fernbedienung | **Display** Tank 3 Liter (flüssiges Bioethanol) **Feuerlinie** 250 mm | **Material** / Gebürsteter Edelstahl mit schwarzer Keramikbeschichtung **Maße** 700 B x 1100 H x 225 T mm **Gewicht** 88 kg **Wärmeabgabe** 1,4 kW **Autonomie** 6:00 - 8:00 Stunden **Empfohlene Mindestfläche** 9 m2 **OPTIONEN** **Ausführungskombinationen** Farbkombinationen

Lotus

Simple à encadrer avec la décoration de votre maison.

Einfachheit der Gestaltung in der Dekoration Ihres Hauses.

Crea7ionEVOPlus

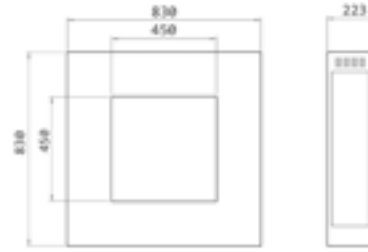

Matériaux / Inox brossé / acier laqué / acier corten effet rouillé / cuir
Mode d'allumage Electronique - télécommande | display
Réservoir 3 litres (bioéthanol liquide)
Ligne de combustion 250 mm | Matériaux/ Inox brossé revêtu de céramique noire
Dimensions 830 l x 830 h x 223 p mm
Poids 67 kg **Puissance** 1,4 kW **Autonomie** 6:00 - 8:00 heures
Surface minimale recommandée 9 m²

Materialien Gebürsteter Edelstahl / lackierter Stahl / verrosteter Cortenstahl / Kunstleder
Zündmodus Elektronisch - Fernbedienung | Display **Tank** 3 Liter (flüssiges Bioethanol)
Feuerlinie 250 mm | Material/ Gebürsteter Edelstahl mit schwarzer Keramikbeschichtung
Maße 830 B x 830 H x 223 T mm
Gewicht 67 kg **Wärmeabgabe** 1,4 kW **Autonomie** 6:00 - 8:00 Stunden
Empfohlene Mindestfläche 9 m²



Mito Genesis

Crea7ionEVOPlus



Pure inspiration géométrique,
qui séduit par la Conception
parfaite de ses traits.

Pure geometrische Inspiration,
die durch die perfekte Abgrenzung
ihrer Eigenschaften verführt.



Matériaux Inox brossé / acier laqué / acier corten effet rouillé
Mode d'allumage Electronique - télécommande | display **Reservoir** 5 litres (Bioéthanol liquide) **Ligne de combustion** 800 mm | **Matériaux** / inox brossé revêtu de céramique noire
Dimensions 1450 x 650 h x 203 p mm **Poids** 80 kg **Puissance** 4,5 kW **Autonomie** 5:00 - 6:00 heures **Surface minimale recommandée** 29 m² **OPTIONS Finitions** / Cadre en acier laqué et latérales en inox brossé | Cadre en acier corten effet rouillé et latérales en inox brossé

Matériaux Gebürsteter Edelstahl / lackierter Edelstahl / verrosteter Cortenstahl
Zündmodus Elektronisch - Fernbedienung | Display **Tank** 5 Liter (flüssiges Bioethanol)
Feuerlinie 800 mm | **Material** / Gebürsteter Edelstahl mit schwarzer Keramikbeschichtung
Maße 1450 B x 650 H x 203 T mm **Gewicht** 80 kg **Wärmeabgabe** 4,5 kW **Autonomie** 5:00 - 6:00 Stunden **Empfohlene Mindestfläche** 29 m² **OPTIONEN Ausführungen** Lackierter Stahlrahmen und Seiten aus gebürstetem Edelstahl **Ausführungen** Verrosteter Cortenstahlrahmen und Seiten aus gebürstetem Edelstahl

Mito Small

Compact et réduit.
Avant toute chose,
il reste un Mito.

Kompakt und reduziert.
Vor allem bleibt es immer
noch ein Mito.

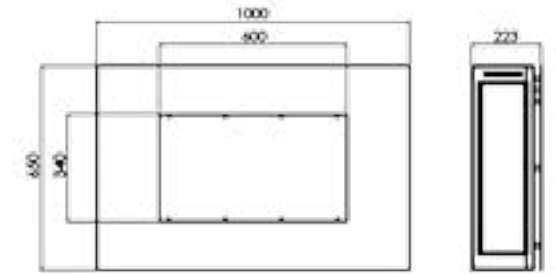

Matériaux Inox brossé / acier laqué / acier corten effet rouillé / cuir
Mode d'allumage Electronique - télécommande | display **Réservoir** 3 litres (bi-
oéthanol liquide) **Ligne de combustion** 400 mm | Matériaux/ Inox brossé revêtu
de céramique noire **Dimensions** 1000 l x 650 h x 223 p mm
Poids 68 kg **Puissance** 2,25 kW **Autonomie** 6:00 - 8:00 heures
Surface minimale recommandée 15 m²

Materialien gebürsteter Edelstahl / lackierter Stahl / verrosteter Cortenstahl
/ Kunstleder **Zündmodus** elektronisch - Fernbedienung | Display **Tank** 3 Liter
(flüssiges Bioethanol) **Feuerlinie** 400 mm | Material/ gebürsteter Edelstahl mit
schwarzer Titanbeschichtung **Maße** 1000 B x 650 H x 223 T mm **Gewicht** 68 kg
Wärmeabgabe 2,25 kW **Autonomie** 6:00 - 8:00 Stunden
Empfohlene Mindestfläche 15 m²

Crea7ionEVOPlus





Mito Small Genesis

Parfaite interaction entre le chauffage et la décoration.

Perfektes Zusammenspiel von Heizung und Dekoration.

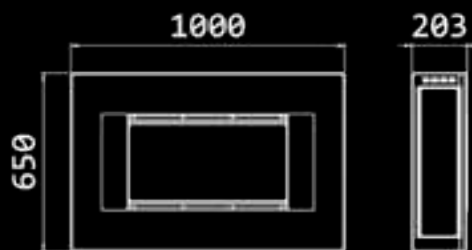

Matériaux Inox brossé / acier laqué / acier corten effet rouillé **Mode d'allumage** Electronique - télécommande | **display Réservoir** 3 litres (bioéthanol liquide) **Ligne de combustion** 400 mm | **Matériaux** / inox brossé revêtu de céramique noire **Dimensions** 1000 l x 650 h x 203 p mm **Poids** 58 kg **Puissance** 2,25 kW **Autonomie** 6:00 - 8:00 heures
Surface minimale recommandée 14 m2 **OPTIONS Finitions** Plaque d'acier laqué et latérales en inox brossé | Plaque d'acier corten effet rouillé et latérales en inox brossé

Matériaux Gebürsteter Edelstahl / lackierter Stahl / verrosteter Cortenstahl
Zündmodus Elektronisch - Fernbedienung | **Display Tank** 3 Liter (flüssiges Bioethanol)
Feuerlinie 400 mm | **Material** / gebürsteter Edelstahl mit schwarzer Keramikbeschichtung
Maße 1000 B x 650 H x 203 L mm **Gewicht** 58 kg **Wärmeabgabe** 2,25 kW **Autonomie** 6:00 - 8:00 Stunden **Empfohlene Mindestfläche** 14 m2 **OPTIONEN Ausführungen** Lackierter Stahlrahmen und Seiten aus gebürstetem Edelstahl **Ausführungen** Verrosteter Cortenstahlrahmen und Seiten aus gebürstetem Edelstahl

Crea7ionEVOPlus

Apollo IV

L'irrévérence des détails met en évidence une identité unique.

Die Respektlosigkeit der Details unterstreicht eine einzigartige Identität.



Crea7ionEVOPlus



La dernière technologie Crea7ionEVOPlus associée à des matériaux haut de gamme et à un design audacieux définit la personnalité de cette cheminée murale au bioéthanol, qui se démarque des autres.

Die neueste Crea7ionEVOPlus-Technologie bringt hochwertige Materialien und ausdrucksstarkes Design zusammen und prägt so die Persönlichkeit dieses Wand-Biokamins der überall auffällt.

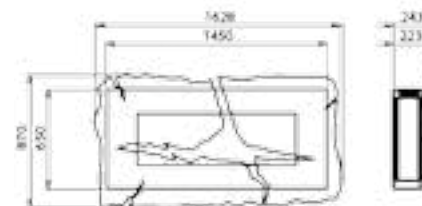

Matériaux Inox brossé / acier laqué /acier corten effet rouillé / acier corten vernis **Mode d'allumage** électronique - télécommande | display **Réservoir** 5 litres (bioéthanol liquide) **Ligne de combustion** 800 mm | **Matériaux** / Inox brossé revêtu de céramique noire **Dimensions** 1628 l x 870 h x 243 p mm **Poids** 110 kg **Puissance** 4,5 kW **Autonomie** 5:00 - 6:00 heures **Surface minimale recommandée** 29 m²
Matériaux Gebürsteter Edelstahl / lackierter Stahl / verrosteter Cortenstahl lackierter Cortenstahl **Zündmodus** Elektronisch - Fernbedienung | Display **Tank** 5 Liter (Büsiges Bioethanol) **Feuerlinie** 800 mm | Material/ gebürsteter Edelstahl mit schwarzer Keramikbeschichtung **Maße** 1628 B x 870 H x 243 T mm **Gewicht** 110 kg **Wärmeabgabe** 4,5 kW **Autonomie** 5:00 - 6:00 Stunden **Empfohlene Mindestfläche** 29 m²

Apollo



La sophistication et la simplicité des espaces intérieurs avec un style moderne et audacieux.

Die Raffinesse und Einfachheit in Innenräumen mit modernen und gewagten Stil.

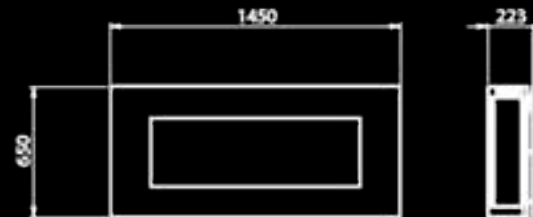

Matériaux Inox brossé / acier laqué / acier corten effet rouillé
Mode d'allumage Electronique - télécommande | display **Réservoir** 5 litres (bioéthanol liquide) **Ligne de combustion** 800 mm | **Matériaux** / Inox brossé revêtu de céramique noire **Dimensions** 1450 l x 650 h x 223 p mm **Poids** 90 kg **Puissance** 4,5 kW **Autonomie** 5:00 - 6:00 heures **Surface minimale recommandée** 29 m²

Materialien Gebürsteter Edelstahl / lackierter Stahl / verrosteter Cortenstahl
Zündmodus Elektronisch - Fernsteuerung | Display **Tank** 5 Liter (flüssiges Bioethanol) **Feuerlinie** 800 mm | **Material** / gebürsteter Edelstahl mit schwarzer Keramikbeschichtung **Maße** 1450 B x 650 H x 223 T mm **Gewicht** 90 kg **Wärmeabgabe** 4,5 kW **Autonomie** 5-6:00 Stunden **Empfohlene Mindestfläche** 29 m²

CreationEVOPlus

Zen



L'intemporalité et la polyvalence dans les environnements d'inspiration zen.

Zeitlosigkeit und Vielseitigkeit in Zen-inspirierten Umgebungen.

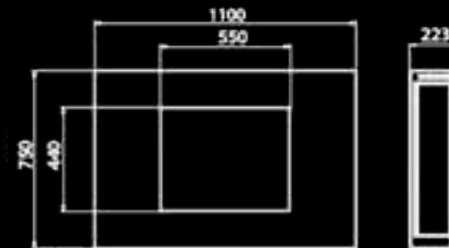

Matériaux Inox brossé / acier laqué / acier corten effet rouillé / cuir **Mode d'allumage** Electronique - télécommande | **display Réservoir** 3 litres (bioéthanol liquide) **Ligne de combustion** 400 mm | **Matériaux** / Inox brossé revêtu de céramique noire **Dimensions** 1100 x 750 h x 223 p mm **Poids** 76 kg **Puissance** 2,25 kW **Autonomie** 6:00 - 8:00 heures **Surface minimale recommandée** 15 m²

Materialien gebürsteter Edelstahl / lackierter Stahl / verrosteter Cortenstahl / Kunstleder **Zündmodus** elektronisch - Fernbedienung | **Display Tank** 3 Liter (flüssiges Bioethanol) **Verbrennungslinie** 400 mm | **Material** / gebürsteter Edelstahl mit schwarzer Keramikbeschichtung **Maße** 1100 B x 750 H x 223 T mm **Gewicht** 76 kg **Wärmeabgabe** 2,25 kW **Autonomie** 6:00 - 8:00 Stunden **Empfohlene Mindestfläche** 15 m²

Crea7ionEVOPlus

Premium



Votre terrasse gagne une nouvelle vie.

Die Esplanade erhält einen neuen Protagonismus.

Inspiré par la nature dans son état pur, le Tuli se différencie par sa posture imposante et son fort égo, où l'élégance et la précision de ses lignes se distinguent fortement.

Sa solidité et sa profondeur lui permettent de s'adapter dans tous les environnements, surtout à l'extérieur.

Inspiriert von der Natur, in ihrer reinsten Form, zeichnet sich der Tuli durch seine imposante Haltung und sein starkes Ego aus, wo die Eleganz und Strenge seiner Linien stark hervortritt.

Seine Solidität und sein tiefes Aussehen erlauben es Ihnen, sich in verschiedenen Arten von Umgebungen zu engagieren, immer mit mehr Fokus auf die Außenwelt.

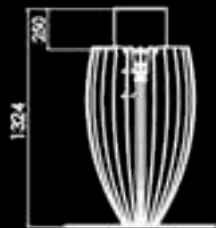

Matériaux: Acier corten effrit rouillé **Bûcheur:** 1,2 litres (bioéthanol liquide)
Protection: Verre tubulaire résistant aux hautes températures
Dimensions: 900 Ø x 1324 h mm **Poids:** 239,3 Kg **Puissance:** 2,7 kW
Autonomie: 4:00 - 6:00 heures **Surface minimale recommandée:** 18 m²

Materialien: Verrosteter Cortenstahl **Brenner:** 1,2 Liter (flüssiges Bioethanol)
Schutz: Hochtemperaturbeständiges Rundglas **Maße:** 900 Ø x 1324 H mm
Gewicht: 239,3 kg **Wärmeabgabe:** 2,7 kW **Autonomie:** 4:00 - 6:00 Stunden
Empfohlene Mindestfläche: 18 m²



Tuli

Perola



Votre salle mérite d'avoir à la fois le confort et de la personnalité.

Ihr Wohnzimmer verdient Komfort und Persönlichkeit.

Le Perola est la pure expression d'équilibre et d'élégance.

Dès le premier regard, nous observons sa profonde inspiration marine, exprimées par son design: la qualité des matériaux, l'harmonie de ses lignes et la flexibilité d'ajustement.

Une pièce très esthétique – fonctionnelle, avec une finition excellente, qui représente tout le savoir-faire de GlammFire pour le concept de cheminée suspendue.

Perola ist Ausdruck von Balance und Eleganz.

Auf den ersten Blick beobachtet man seine tiefe Meeresinspiration, die sich in den charakteristischen Argumenten des Designs kreativ ausdrückt: die Qualität der Materialien, die Harmonie der Linien und die flexible Anpassung.

Ein hochfunktionelles, ästhetisch-funktionales Stück mit einer rigorösen Ausführung, die GlammFire's ausgezeichnetes Handwerk und die Herangehensweise an das Konzept des hängenden Kamins repräsentiert.



Matériaux Acier laqué **Brûleur I** 2 litres (bioéthanol liquide) **Puissance** 2,7 kW **Brûleur VI** 1,2 litres (bioéthanol liquide) **Puissance** 2 kW **Dimensions** 775 Ø x 2000-2200 h mm* **Poids** 85 kg **Autonomie** 4:00 - 6:00 heures **Surface minimale recommandée** 18 m² *pour 2500 à 2700 mm d'hauteur sous plafond / Hauteur supplémentaire sur demande

Materialien Lackierter Stahl **Brenner I** 2 Liter (flüssiges Bioethanol) **Wärmeabgabe** 2,7 kW **Brenner VI** 1,2 Liter (flüssiges Bioethanol) **Wärmeabgabe** 2 kW **Maße** 775 Ø x 2000-2200 H mm* **Gewicht** 85 kg **Autonomie** 4:00 - 6:00 Stunden **Empfohlene Mindestfläche** 18 m² * von 2500 bis zu 2700 mm Deckenhöhe / Größere Höhen auf Anfrage

Cosmo

Passez de chaleureux moments dans votre club de golf.

Dieser wird Ihnen gute Lebenszeiten in Ihrem Golf Club bieten.

Ce modèle apporte un chaleureux rayon de soleil qui se traduit par une multitude de rayons concentriques, le Cosmo est doté d'une expression forte et de détails luxueux. Son design et tout son être lui permette de s'adapter facilement aux espaces intérieurs et extérieurs.

Cosmo ist ein Modell mit starkem Ausdruck und luxuriösem Detail, der in einer Vielzahl von konzentrischen Strahlen reflektiert wird. Sein Design und seine Umgebung erlauben eine einfache Anpassung an Innen- und Außenbereiche. Dieser wird Ihnen gute Lebenszeiten in Ihrem Golf Club bieten.

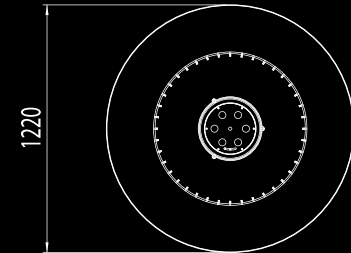
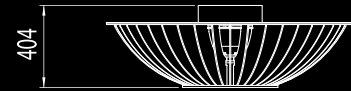

Matériaux Acier laqué | acier corten effet rouillé **Bûcheur** 1,2 litres (bioéthanol liquide) **Protection** Verre tubulaire résistant aux hautes températures
Dimensions 1220 Ø x 402 h mm **Poids** 152 Kg **Puissance** 2,7 kW
Autonomie 6:00 heures **Surface minimale recommandée** 18 m²

Matériaux Verrosteter Cortenstahl | lackierter Stahl **Brenner** 1,2 Liter (flüssiges Bioethanol) **Schutz** Hochtemperaturbeständiges Rundglas **Maße** 1220 Ø x 402 H mm **Gewicht** 152 kg **Wärmeabgabe** 2,7 kW **Autonomie** 6:00 Stunden
Empfohlene Mindestfläche 18 m²



Cosmo 13

Exposé l'excellence et le bon goût dans vos espaces.

Zeigen Sie Exzellenz und guten Geschmack in Ihren Räumen.



Avec la même inspiration et expression du Cosmo, le Cosmo 13 est un modèle exquis et détaillé. Il met en évidence les aspects tels que le design détaillé, la qualité des matériaux et la versatilité fonctionnelle. Un atout pour les modèles qui vont aussi bien à l'intérieur qu'à l'extérieur.

Mit der gleichen Inspiration und dem gleichen Ausdruck von Cosmo präsentiert sich Cosmo 13 als ein raffinierteres und detaillierteres Modell. Im Kern gibt es Aspekte wie Design, Materialqualität und funktionale Vielseitigkeit. Eine noch höhere Linie, die sich hervorragend an Innen- und Außenbereiche anpassen kann.

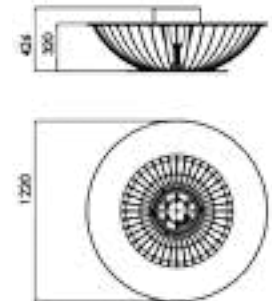

Matériaux Acier laqué | acier corten effet rouillé
Brûleur 12 litres (bioéthanol liquide)
Dimensions 1220 Ø x 426 h mm **Protection** Verre résistant aux hautes températures **Poids** 151,4 Kg
Puissance 2,7 kW **Autonomie** 6:00 heures
Surface minimale recommandée 18 m²

Materialien Lackierter Stahl | verrosteter Cortenstahl
Brenner 12 Liter (flüssiges Bioethanol) **Maße** 1220 Ø x 426 H mm **Schutz** Hochtemperaturbeständiges Glas
Gewicht 151,4 kg **Wärmeabgabe** 2,7 kW **Autonomie** 6:00 Stunden **Empfohlene Mindestfläche** 18 m²

O-Flut

Son irrévérence et luminosité encadrent ce modèle très décoratif dans des lieux modernes et urbains.

Seine Respektlosigkeit und Leuchtkraft verorten dieses hoch dekorative Stück in modernen und städtischen Umgebungen.

Surgissant comme une métamorphose du modèle Flut, le O-Flut présente un design simplement innovateur qui rassemble une diversité de matériaux uniques.

Als eine Metamorphose des Flut-Modells hat O-Flut ein einfach innovatives Design, das eine einzigartige Vielfalt an Materialien vereint.

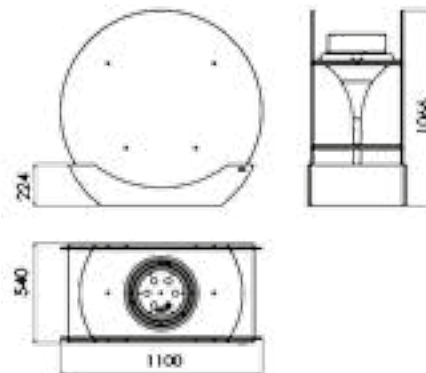

O-Flut I Fibre de verre laquée, verre et base en MDF laqué
O-Flut II Fibre de verre laquée, verre et base en MDF revêtu en cuir
Brûleur I 2 litres (bioéthanol liquide)
Protection Verre tubulaire résistant aux hautes températures
Dimensions 1100 l x 1066 h x 540 p mm
Poids 79kg
Puissance 2,7 kW
Autonomie 4:00 - 6:00 heures
Surface minimale recommandée 18 m²

O-Flut I Lackiertes Fiberglas, Glas und Basis in lackiertes MDF
O-Flut II Lackiertes Fiberglas, Glas und Basis in MDF mit Kunstlederbeschichtung
Brûleur I 2 Liter (flüssiges Bioethanol)
Schutz Hochtemperaturbeständiges Rundglas
Maße 1100 B x 1066 H x 540 T mm
Gewicht 79 kg
Wärmeabgabe 2,7 kW
Autonomie 4:00 - 6:00 Stunden
Empfohlene Mindestfläche 18 m²

Vulcanu

Profitez du bien-être de votre salon avec confort et style.

Leben Sie das Wohlbefinden Ihres Wohnzimmers mit Komfort und Stil.



Inspiré par les admirables cratères de volcans, le Vulcanu révèle une personnalité forte et présente. Sa touche sublime de modernité et le design de ses lignes audacieuses lui consacrent une grande capacité d'adaptation aux environnements contemporains.

Inspired by the imposing craters of volcanoes, the Vulcanu shows a strong and assertive personality. Its sublime touch of modernity, together with the design of its bold lines, give it a great ability to adapt to contemporary environments.



Matériaux MDF laqué **Brûleur** 12 litres (bioéthanol liquide)
Protection Verre tubulaire résistant aux hautes températures
Dimensions 1200 l x 600 h x 300 p mm **Poids** 40 kg **Puissance**
2,7 kW **Autonomie** 4:00 - 6:00 heures **Surface minimale**
recommandée 18 m²

Materialien Lackierter MDF **Brenner** 12 Liter (flüssiges Bioethanol) **Schutz** Hochtemperaturbeständiges Rundglas **Maße** 1200 B x 600 H x 300 T mm **Gewicht** 40 kg **Wärmeabgabe** 2,7 kW **Autonomie** 4:00 - 6:00 Stunden **Empfohlene Mindestfläche** 18 m²



Concept

Baco

Offrez à votre spa une nouvelle source d'inspiration.

Geben Sie Ihrem Spa eine neue Inspirationsquelle.

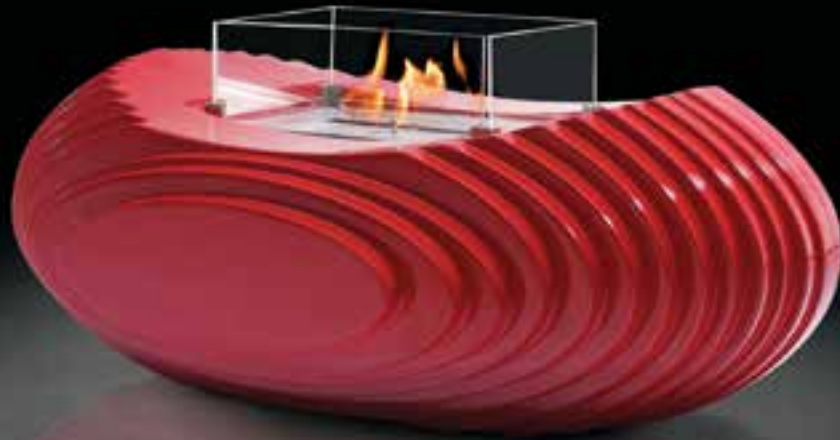

Inspiré par l'esprit de multiples facettes, le Baco proclame une performance décorative sophistiquée. Les détails créatifs de son design, élaborés avec une sensibilité maximale, permettent à ce modèle de s'intégrer dans un environnement de pure détente.

Inspiriert durch den Facettenreichtum, verkündet Baco eine anspruchsvolle dekorative Leistung. Die Details des kreativen Designs, das mit voller Sensibilität entwickelt wurde, ermöglichen es diesem Modell, sich in einer reinen Entspannungsumgebung zu bewegen.

Matériaux MDF laqué **Brûleur II** 2 litres (bioéthanol liquide) **Protection** Verre résistant aux hautes températures **DIMENSIONS Baco I** 1100 l x 432 h x 750 p mm **Baco II** 878 l x 375 h x 535 p mm **POIDS Baco I** 72,8 kg **Baco II** 33,4 kg **Puissance** 3,4 kW **Autonomie** 8:00 heures **Surface minimale recommandée** 22 m²

Materialien Lackiertes MDF **Brenner II** 2 Liter (flüssiges Bioethanol) **Schutz** Hochtemperaturbeständiges Glas **MASSE Baco I** 1110 B x 432 H x 750 T mm **Baco II** 878 B x 375 H x 535 T mm **GEWICHT Baco I** 72,8 kg **Baco II** 33,4 kg **Wärmeabgabe** 3,4 kW **Autonomie** 8:00 Stunden **Empfohlene Mindestfläche** 22 m²

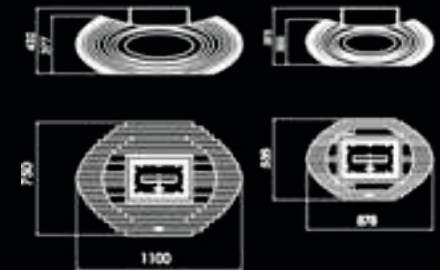

Lira

Éveillez votre
jardin intérieur.

Revitalisieren Sie
Ihren Indoor-Garten.

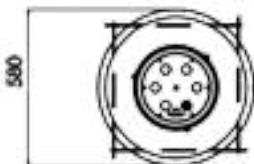
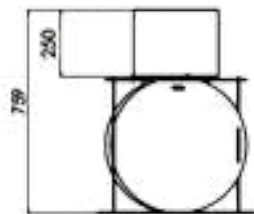

Matériaux Acier corten effet rouillé **Brûleur** 12 Litres (bioéthanol liquide) **Protection** Verre tubulaire résistant aux hautes températures **Dimensions** 759 Ø x 580 h mm **Poids** 52 kg **Puissance** 2,70 kW **Autonomie** 6:00 heures **Surface minimale recommandée** 18 m²

Matériaux Verrosteter Cortenstahl **Brenner** 12 Liter (flüssiges Bioethanol) **Schutz** Hochtemperaturbeständiges Rundglas **Maße** 759 Ø x 580 H mm **Gewicht** 52 kg **Wärmeabgabe** 2,70 kW **Autonomie** 6:00 Stunden **Empfohlene Mindestfläche** 18 m²

Inspired by the secularity of ancient coins, Lira is a model with a strong aesthetic component. Compact and extremely versatile, this model was designed to beautify the magic of your space.

Inspiriert von der Säkularität alter Münzen ist Lira ein Modell mit starker ästhetischer Komponente. Kompakt und extrem vielseitig, wurde dieses Modell entworfen, um die Magie Ihres Raumes zu verschönern.



Milwood

Inspirez-vous par
votre centre de table.

Lassen Sie sich in Ihrem
neuen Herzstück inspirieren.

Avec une profonde inspiration par la nature dans son état le plus simple, Milwood est un modèle avec une touche de raffinement et un aspect linéaire. Ajoutant de la douceur, la combinaison parallèle des couches en chêne se distingue clairement à travers son design et se trouve améliorée par l'utilisation de couleurs neutres.

Mit seiner tiefen Inspiration auf der einfacheren Seite der Natur ist der Milwood ein Modell mit einem raffinierten Touch und einem linear klaren Look. Die parallele Kombination von Eichenholzschichten fügt sich harmonisch in das Design ein und wird durch die Verwendung neutraler Farben kreativ weiterentwickelt.

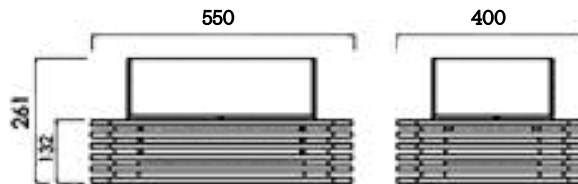

Matériaux Contreplaqué de placage en chêne **Brûleur II** 2 litres (bioéthanol liquide) **Protection** Verres résistant aux hautes températures **Dimensions** 550 x 261 h x 400 p mm **Poids** 13 Kg **Puissance** 3,4 kW **Autonomie** 8:00 heures **Surface minimale recommandée** 22 m²

Materialien Eichenfurnier **Brenner II** 2 Liter (flüssiges Bioethanol) **Schutz** Hochtemperaturbeständiges Glas **Maße** 550 B x 261 H x 400 T mm **Gewicht** 13 kg **Wärmeabgabe** 3,4 kW **Autonomie** 8:00 Stunden **Empfohlene Mindestfläche** 22 m²



Brûleurs mécaniques Mechanischer Brenner

Brûleur I Brenner I

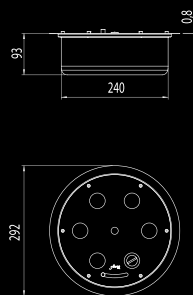

Typ Mécanique **Matériaux** Inox brossé **Dimensions** 292 Ø x 93 h mm **Combustible** Bioéthanol liquide **Capacité** 2 litres **Poids** 4,4 Kg **Puissance** 2,7 kW **Autonomie** 4:00 - 6:00 heures **Surface minimale recommandée** 18 m²

Typ Mechanisch **Materialien** Gebürsteter Edelstahl **Maße** 292 Ø x 93 H mm **Brennstoff** Flüssiges Bioethanol **Kapazität** 2 Liter **Gewicht** 4,4 kg **Wärmeabgabe** 2,7 kW **Autonomie** 4:00 - 6:00 Stunden **Empfohlene Mindestfläche** 18 m²

Brûleur II Brenner II

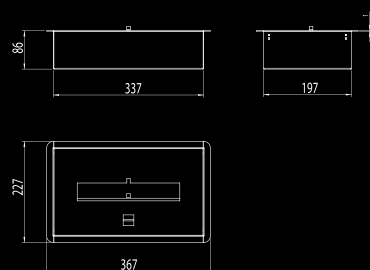
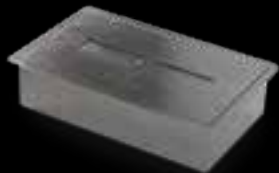

Typ Mécanique **Matériaux** Inox brossé **Dimensions** 367 l x 86 h x 227 p mm **Combustible** Bioéthanol liquide **Capacité** 2 litres **Poids** 5,7 Kg **Puissance** 3,4 kW **Autonomie** 8:00 heures **Surface minimale recommandée** 22 m² **Option** Pierre en céramique **Option** Laqué noir

Typ Mechanisch **Materialien** Gebürsteter Edelstahl **Maße** 367 B x 86 H x 227 T mm **Brennstoff** Flüssiges Bioethanol **Kapazität** 2 Liter **Gewicht** 5,7 kg **Wärmeabgabe** 3,40 kW **Autonomie** 8:00 Stunden **Empfohlene Mindestfläche** 22 m² **Option** Keramikeinsatz **Option** Schwarz lackiert

Brûleur III Brenner III

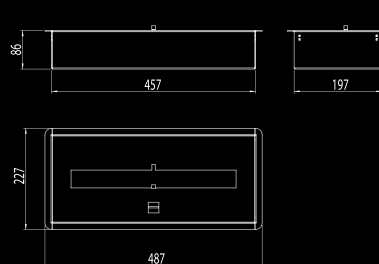

Typ Mécanique **Matériaux** Inox brossé **Dimensions** 487 l x 86 h x 227 T mm **Combustible** Bioéthanol liquide **Capacité** 3 litres **Poids** 10,58 Kg **Puissance** 4,50 kW **Autonomie** 7:00 heures **Surface minimale recommandée** 30 m² **Option** Pierre en céramique **Option** Laqué noir

Typ Mechanisch **Materialien** Gebürsteter Edelstahl u **Maße** 487 B x 86 H x 227 T mm **Brennstoff** Flüssiges Bioethanol **Kapazität** 3 Liter **Gewicht** 10,58 kg **Wärmeabgabe** 4,50 kW **Autonomie** 7:00 Stunden **Empfohlene Mindestfläche** 30 m² **Option** Keramikeinsatz **Option** Schwarz lackiert

Brûleur V Brenner V



Typ Mécanique **Matériaux** Inox brossé **Dimensions** 950 l x 101 h x 220 p mm **Carburant** Bioéthanol liquide **Capacité** 10 litres **Poids** 25 Kg **Puissance** 8,5 kW **Autonomie** 10:00 heures **Surface minimale recommandée** 55 m² **Option** Pierre en céramique **Option** Laqué noir

Typ Mechanisch **Materialien** Gebürsteter Edelstahl **Maße** 950 B x 101 H x 220 T mm **Brennstoff** Flüssiges Bioethanol **Kapazität** 10 Liter **Gewicht** 25 kg **Wärmeabgabe** 8,5 kW **Autonomie** 10:00 Stunden **Empfohlene Mindestfläche** 55 m² **Option** Keramikeinsatz **Option** Schwarz lackiert

Brûleur VI Brenner VI

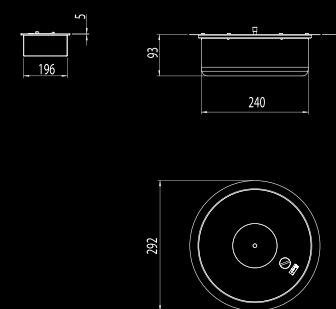

Typ Mécanique **Dimensions** 292 Ø x 93 h mm **Matériaux** Inox brossé et pierre céramique **Carburant** Bioéthanol liquide **Capacité** 1,2 litres **Poids** 5,5 Kg **Puissance** 2 kW **Autonomie** 4:00 heures **Surface minimale recommandée** 13 m² **Option** Laqué noir

Typ Mechanisch **Materialien** Gebürsteter Edelstahl und Keramik **Maße** 292 Ø x 93 H mm **Brennstoff** Flüssiges Bioethanol **Kapazität** 1,2 Liter **Gewicht** 5,5 kg **Wärmeabgabe** 2 kW **Autonomie** 4:00 Stunden **Empfohlene Mindestfläche** 13 m² **Option** Schwarz lackiert



Electric

3D Water Vapour Fire Technology



glamm[®]
fire



York 500

L'élégance des lignes droites qui apportent au présent les souvenirs du passé. York crée un environnement élégant et confortable qui fait appel à la convivialité et au partage d'expériences et d'émotions.

Die Eleganz der geraden Linien, holen die Erinnerungen der Vergangenheit in die Gegenwart. York schafft eine elegante und komfortable Umgebung, die die Geselligkeit und den Austausch von Erfahrungen und Emotionen anspricht.

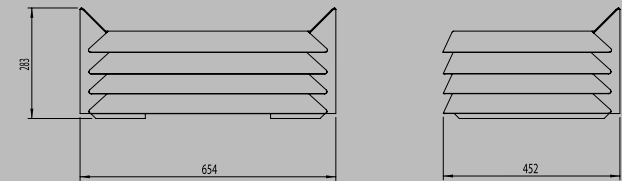

Matériaux Acier au carbone laqué, inox brossé | Inox brossé, acier au carbone laqué | Acier corten effet rouillé, acier carbone laqué **Dimensions** 654 l x 283 h x 452 p mm **Tension** 220/ 240 V/ 50 Hz **Brûleur** 1 x Kit Glamm 3D Plus 500 **Capacité** 1,3 litres (eau filtrée) **Autonomie** 8:00 heures * **Télécommande** Inklus *** Panneau de contrôle** Inklus *** Plaque décorative** Inclusive **Finitions du York** Acier laqué noir avec ailettes et coins en inox brossé | Inox brossé avec ailettes et coins en acier laqué noir | Acier corten effet rouillé avec ailettes et coins en acier laqué noir **OPTION** - BOITE (STANDARD: 26 KG) **Finitions de la boîte** BOX I Acier laqué avec cadre inox brossé / laqué noir / acier corten effet rouillé **Autres options de finition** BOX II Verre miroir noir avec cadre inox brossé / laqué noir / inox poli titane / laqué noir BOX III Brique avec cadre en inox brossé / laqué noir / acier corten effet rouillé

Materialien Lackierter Kohlenstoffstahl, gebürsteter Edelstahl | Gebürsteter Edelstahl, lackierter Kohlenstoffstahl Verrosteter Cortenstahl, lackierter Kohlenstoffstahl **Maße** 654 B x 283 H x 452 T mm **Stromspannung** 220/ 240 V/ 50 Hz **Brenner** 1 x Kit Glamm 3D Plus 500 **Kapazität** 1,3 Liter (gefilitertes Wasser) **Autonomie** 8:00 Stunden * **Fernbedienung** Inbegriffen ***Wandbedienfeld** Inbegriffen ***Dekorative Dekoplatte** Inbegriffen **Ausführungen des York** Schwarz lackierter Stahl mit Flossen und Ecken aus gebürstetem Edelstahl | Edelstahl mit Flossen und Ecken aus schwarz lackiertem Stahl | Verrosteter Cortenstahl mit Flossen und Ecken aus schwarz lackiertem Stahl **OPTION** - BOX (STANDARD: 26 KG) **Boxausführungen** BOX I Lackierter Kohlenstoffstahl mit Rahmen aus gebürstetem Edelstahl / schwarz lackiert / verrosteter Cortenstahl **Andere Ausführungen** BOX II Schwarzes Spiegelglas mit Rahmen aus gebürstetem Edelstahl / polierter Edelstahl mit Titinbeschichtung / schwarz lackiert BOX III Ziegel mit Rahmen aus gebürstetem Edelstahl / schwarz lackiertem Stahl / verrostetem Cortenstahl

York 1000

Matériaux Acier laqué, inox brossé | inox brossé, acier carbone laqué | acier corten effet rouillé, acier carbone laqué **Dimensions** 1164 l x 283 h x 452 p mm **Brûleur** 1 x Kit Glamm 3D Plus 1000 **Tension** 220 / 240 V / 50 Hz **Capacité** 2,6 litres (eau filtrée) **Autonomie** 8 heures **Télécommande** / Inclus **Panneau de contrôle** / Inclus **Plaque décorative** Incluse **Finitions du York** Acier laqué noir avec ailettes et coins en inox brossé | inox brossé avec ailettes et coins en acier laqué noir | Acier corten effet rouillé avec ailettes et coins en acier laqué noir **OPTION - BOITE (STANDARD, 26 KG)** **Finitions de la boîte** BOX I Acier laqué avec cadre inox brossé / laqué noir / acier corten effet rouillé **Autres options de finition** BOX II Verre miroir noir avec cadre inox brossé / inox poli titane / laqué noir BOX III Brique avec cadre en inox brossé / laqué noir / acier corten effet rouillé

Materialien Lackierter Kohlenstoffstahl, gebürsteter Edelstahl | Gebürsteter Edelstahl, lackierter Kohlenstoffstahl | Verrosteter Cortenstahl, lackierter Kohlenstoffstahl **MASSE** 1164 B x 283 H x 452 T mm **Brenner** 1 x Kit 3D Plus 1000 **Stromspannung** 220 / 240 V / 50 Hz **Kapazität** 2,6 Liter (gefiltertes Wasser) **Autonomie** 8:00 Stunden **Fernbedienung** / Inbegriffen **Wandbedienfeld** / Inbegriffen **Dekorative Dekplatte** inbegriffen **Ausführungen des Yorks** Schwarz lackierter Stahl mit Flossen und Ecken aus gebürstetem Edelstahl | Edelstahl mit Flossen und Ecken aus schwarz lackiertem Stahl | Verrosteter Cortenstahl mit Flossen und Ecken aus schwarz lackiertem Stahl **OPTION - BOX (STANDARD, 26 KG)** **Boxausführungen** BOX I Lackierter Kohlenstoffstahl mit Rahmen aus gebürstetem Edelstahl / schwarz lackiert / verrosteter Cortenstahl **Andere Ausführungen** BOX II Schwarzes Spiegelglas mit Rahmen aus gebürstetem Edelstahl / polierter Edelstahl mit Titnbeschichtung / schwarz lackiert BOX III Ziegel mit Rahmen aus gebürstetem Edelstahl / schwarz lackiertem Stahl / verrostetem Cortenstahl

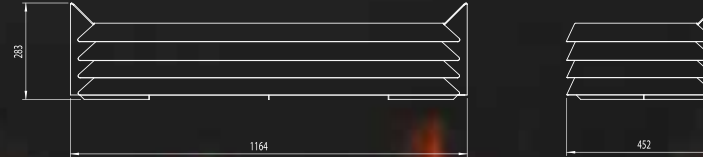

Fabriqué à partir des meilleurs matériaux - acier laqué noir, inox brossé et acier corten effet rouillé - et fonctionnant sur un carburant respectueux de l'environnement - l'électricité -, York est une cheminée avec les yeux fixés sur un avenir élégant tout en n'oubliant pas le charme du passé.

Hergestellt aus feinsten Materialien - schwarz lackierter Stahl, gebürsteter Edelstahl und rostiger Cortenstahl - und mit umweltfreundlichem Kraftstoff, Strom, ist York ein Kamin mit Blick auf eine elegante Zukunft, die den Charme der Vergangenheit nicht verlässt.



Gema

Avec l'incorporation de la technologie 3D, le décor de votre maison est plus déterminé.

Mit der Integration von 3D-Technologie fühlt sich der Geist der Dekoration Ihres Hauses mehr verbessert.



Matériaux Pierre - "Magic Brown" **Dimensions** 2350 l x 350 h x 550 p mm **Capacité** 1 x Kit Glamm 3D Plus 500 / 1,3 litres (eau filtrée) **Poids** 280 kg **Autonomie** 8:00 heures **Tension** 220/ 240 V/ 50 Hz *Télécommande incluse **Options** Pierre - White Beauty/ Irish Green/ Bianco Neve/ Bronze Amani

Materialien Stein - "Magic Brown" **Maße** 2350 B x 350 H x 550 T mm **Kapazität** 1 x Kit Glamm 3D Plus 500/ 1,3 Liter (gefiltertes Wasser) **Gewicht** 280 kg **Autonomie** 8:00 Stunden **Stromspannung** 220/ 240 V/ 50 Hz *Fernbedienung inbegriffen **Optionen**/ Stein -White Beauty/ Irish Green/ Bianco Neve/ Bronze Amani

Senses 3D

Lorsque votre sujet est la modernité,
opté pour des lignes et des formes simples.

Wenn das Thema Modernität ist, entscheiden
Sie sich für einfache Linien und Formen.

Le Senses 3D possède à la fois la
simplicité et de bon goût.

Avec un fort côté écologique, il fait
partie intégrante de la décoration
intérieure et du chauffage.

Le réalisme de la technologie 3D
est en harmonie avec une variété
de finitions et de couleurs, vous
permettant ainsi de trouver la
solution, qui correspond le mieux
à votre style de vie et à votre
décoration.

Senses 3D hat Einfachheit und
guten Geschmack.

Mit einer starken ökologischen
Seite trägt er nicht nur zur In-
nenausstattung, sondern auch
zur Heizung bei. Der Realismus
der 3D-Technologie kombiniert
sich mit einer Vielzahl von
Ausführungen und Farben, so
dass Sie die Lösung finden können,
die am besten zum Typ und Stil
Ihrer Einrichtung passt.

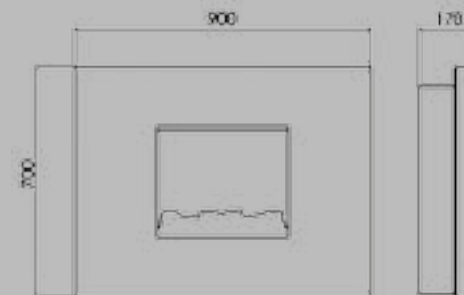

Matériaux Cadre revêtu en cuir | Inox brossé | Acier laqué
| Acier corten effet rouillé **Dimensions** 900 l x 700 h x 170
p mm **Capacité** 1,1 litres (eau filtrée) **Poids** 40 kg
Puissance 2 kW **Autonomie** 8:00 heures
Tension 220/ 240 V/50 Hz *Télécommande inclus

Materialien Rahmen mit Kunstlederbeschichtung
| lackierter Stahl | Edelstahl | verrosteter Cortenstahl
Maße 900 B x 700 H x 170 T mm **Kapazität** 1,1 Liter
(gefiltertes Wasser) **Gewicht** 40 kg **Wärmeabgabe** 2 kW
Autonomie 8:00 Stunden **Stromspannung** 220/ 240 V/
50 Hz *Fernbedienung inbegriffen



Kit Glamm 3D

La beauté des espaces est dans les détails.

Die Schönheit der Räume liegt in den Details.



Modèle Modell	Matériaux Materialien	Dimensions (mm) Maße (B x H x T) (mm)	Poids Gewicht (kg)	Réservoir Kapazität (l)	Autonomie (heures) Autonomie (Std.)	Tension Stromspannung
KIT GLAMM 3D	Acier carbone laqué noir Lackierter Kohlenstoffstahl	405 x 350 x 216	4	1,1	8:00	220 / 240V / 50 Hz
KIT GLAMM 3D II		564 x 340 x 216	6	1,1	8:00	
KIT GLAMM 3D S		405 x 179 x 216	4	1,1	8:00	
KIT GLAMM 3D M		567 x 320 x 290	18	1,3	10:00	
KIT GLAMM 3D L		720 x 350 x 330	20	1,8	14:00	
KIT GLAMM 3D PLUS 500		508 x 230 x 305	14	1,3	8:00	
KIT GLAMM 3D PLUS 1000		1017 x 230 x 305	26	2,6	8:00	
KIT GLAMM H3D 700		490 x 700 x 255	13	1,1	8:00	
KIT GLAMM H3D 800		490 x 823 x 255	14	1,1	8:00	



Kit Glamm 3D



Kit Glamm 3D II



Kit Glamm 3D S



Kit Glamm 3D M



Kit Glamm 3D L



Kit Glamm 3D Plus 500



Kit Glamm 3D Plus 1000



Kit Glamm H3D 700



Kit Glamm H3D 800

GlammBox 3D Plus



Modèle Modell		Dimensions (mm) Maße (B x H x T) (mm)	Poids Gewicht (kg)	Réservoir Kapazität (l)	Zone de combustion Verbrennungszone	Autonomie (heures) Autonomie (Std.)	Tension Stromspannung
500	Intérieurs Extérieurs	Innenraum im Freien 770 x 400 x 388 813 x 654 x 400	22	1,3	1 x Kit Glamm 3D Plus 500	8	220 / 240V / 50 Hz
1000	Intérieurs Extérieurs	Innenraum im Freien 1279 x 400 x 388 1322 x 654 x 400	32	2,6	1 x Kit Glamm 3D Plus 1000		
1500	Intérieurs Extérieurs	Innenraum im Freien 1794 x 400 x 388 1837 x 654 x 400	43	3,9	1 x Kit Glamm 3D Plus 1000 + 1 x Kit Glamm 3D Plus 500		
2000	Intérieurs Extérieurs	Innenraum im Freien 2303 x 400 x 388 2346 x 654 x 400	53	5,2	2 x Kit Glamm 3D Plus 1000		
2500	Intérieurs Extérieurs	Innenraum im Freien 2818 x 400 x 388 2861 x 654 x 400	63	6,5	2 x Kit Glamm 3D Plus 1000 + 1 x Kit Glamm 3D Plus 500		
3000	Intérieurs Extérieurs	Innenraum im Freien 3327 x 400 x 388 3370 x 654 x 400	73	7,8	3 x Kit Glamm 3D Plus 1000		

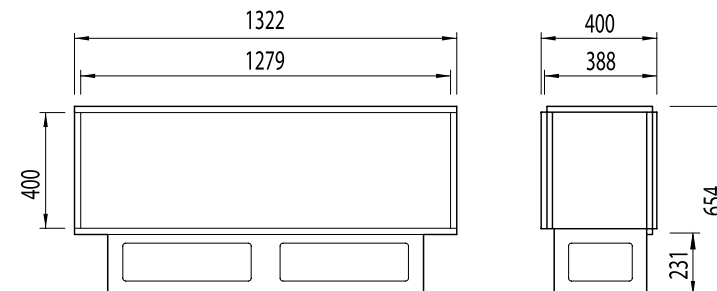



LCD Fire Technology

Kit Opti-V

La combinaison parfaite de la technologie et de la simulation du feu. Jouer de la flamme à travers un écran LCD vous permet de profiter d'une cheminée en toute sécurité et élégance.

Die perfekte Kombination von Technologie und Feuersimulation. Wenn Sie die Flamme durch einen LCD-Bildschirm spielen, können Sie einen Kamin in perfekter Sicherheit und Eleganz genießen.

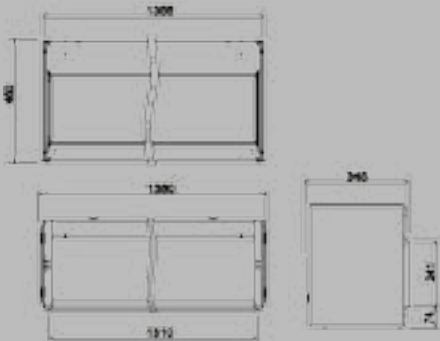

Kit Opti-V Double

Matériaux: Acier laqué **Écran LCD** Ecran double **Dimensions** 1380 l x 450 h x 345 p mm **Poids** 50 kg **Tension** 220/ 240 V/50 Hz *Télécommande incluse *Son inclus

Materialien: Lackierter Stahl **LCD Bildschirm** Doppelbildschirm **Maße** 1380 B x 450 H x 345 T mm **Gewicht** 50 kg **Stromspannung** 220/240 V/ 50 Hz *Fernbedienung inbegriffen *Knistersound inbegriffen

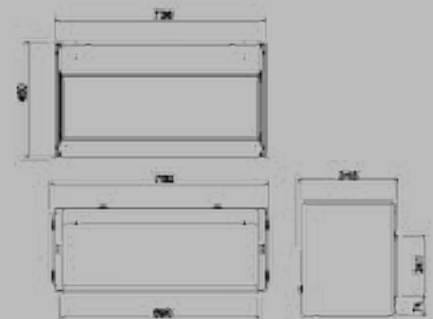

Kit Opti-V Single

Matériaux: Acier laqué **Écran LCD** Ecran simple **Dimensions** 760 l x 450 h x 345 p mm **Poids** 25 kg **Tension** 220/240 V/50 Hz *Télécommande incluse * Son inclus

Materialien: Lackierter Stahl **LCD Bildschirm** Einfacher Bildschirm **Maße** 760 B x 450 H x 345 T mm **Gewicht** 25 kg **Stromspannung** 220/240 V/ 50 Hz *Fernbedienung inbegriffen *Knistersound inbegriffen



Laissez un nouveau regard entrer dans votre maison.

Lass den Revival in dein Haus ankommen.

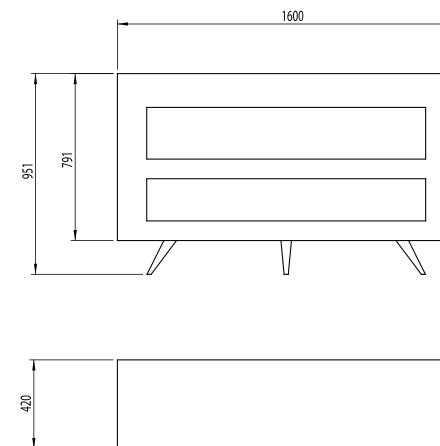

Vintage

Matériaux MDF avec revêtement en feuille de journaux **Écran LCD** Écran double
Dimensions 1600 l x 951 h x 420 p mm **Poids** 100 kg **Tension** 220/240 V/50 Hz
 *Télécommande incluse * Son inclus

Materialien MDF mit Zeitungblattbeschichtung **LCD-Bildschirm** Doppelbildschirm **Maße** 1600 B x 951 H x 420 T mm **Gewicht** 100 kg **Stromspannung** 220/240 V/ 50 Hz *Fernbedienung inbegriffen *Knistersound inbegriffen

LED Fire Technology



24

Lum 1500

C'est le LUM 1500: une cheminée murale électrique qui utilise l'innovation technologique pour transmettre le luxe et le confort.

Es handelt sich um den LUM 1500: ein elektrischer Wandkamin, der die technologische Innovation nutzt, um Luxus und Komfort zu vermitteln.



L'union de la technologie et du raffinement, formant une pièce unique.

Das Zusammenbringen von Technologie mit Raffinesse führen zu einem einzigartigen Stück.

Matériaux Inox brossé / acier laqué / acier corten effet rouillé **Type** Suspendu **Dimensions** 1500 à x 576 l x 190 p mm **Poids** 33 kg **Tension** 220/ 240 V **Fréquence** 50 Hz **Puissance** 1 kW / 2 kW **Accessoires** Télécommande incluse

Materialien Gebürsteter Edelstahl / lackierter Stahl / verrosteter Cortenstahl **Typ** Wandhängend **Maße** 1500 B x 576 H x 190 T mm **Gewicht** 33 kg **Stromspannung** 220/ 240 V **Frequenz** 50 Hz **Wärmeabgabe** 1 kW/ 2 kW **Zubehör** Fernbedienung inbegriffen



Luminous

La beauté de
la simplicité.

Die Schönheit
der Einfachheit.

Avec des lignes droites, sans aucun artifice, Luminous est synonyme de sophistication. Un foyer électrique intégré qui ajoute de la beauté et du glamour à n'importe quel espace.

Mit geraden Linien, ohne Kunstgriffe, ist Luminous gleichbedeutend mit höchster Raffinesse. Ein eingebauter elektrischer Kamin, der jedem Raum Schönheit und Glamour verleiht.



Luminous 1200

Matériaux Acier laqué et verre **Type** Encastrable **Dimensions** Encastré - 1280 l x 460 h x 180 p mm **Extérieur** 1280 l x 490 h x 180 p mm **Poids** 25 kg **Tension** 220/240 V **Fréquence** 50 Hz **Puissance** 1 kW **Accessoires** Télécommande incluse

Materialien Lackierter Stahl und Glas **Typ** Einbaubar **Maße** Eingebaut - 1280 B x 460 H x 180 T mm **Aussenmaße** 1280 B x 500 H x 180 T mm **Gewicht** 25 kg **Stromspannung** 220/240 V **Frequenz** 50 Hz **Wärmeabgabe** 1 kW **Zubehör** Fernbedienung inbegriffen



Luminous 1800

Matériaux Acier laqué et verre **Type** Encastrable **Dimensions** Encastré : 1800 l x 460 h x 175 p mm **Extérieur** 1890 l x 500 h x 180 p mm **Poids** 37 kg **Tension** 220/240 V **Fréquence** 50 Hz **Puissance** 1 kW **Accessoires** Télécommande incluse

Materialien Lackierter Stahl und Glas **Typ** Einbaubar **Maße** Eingebaut - 1800 B x 460 H x 175 T mm **Aussenmaße** 1890 B x 500 H x 180 T mm **Gewicht** 37 kg **Stromspannung** 220/240 V **Frequenz** 50 Hz **Wärmeabgabe** 1 kW **Zubehör** Fernbedienung inbegriffen



Toutes les illustrations et les spécificités sont basées sur les informations disponibles en août 2018. GlammFire se réserve le droit d'apporter des modifications à tout moment et sans préavis. Les images peuvent contenir des équipements en option et les spécificités peuvent varier selon les pays. Les caractéristiques, les matériaux et les finitions des produits peuvent varier. GlammFire fait tous les efforts logiques pour fournir des informations précises; cependant, il n'y a aucune garantie d'exactitude. GlammFire n'assume aucune responsabilité. Des informations supplémentaires peuvent être obtenues auprès des distributeurs GlammFire autorisés ou de www.glammfire.com.

Alle Abbildungen und Spezifikationen basieren auf aktuellen Informationen, seit August 2018. GlammFire behält sich das Recht vor, jederzeit und ohne vorherige Ankündigung Änderungen vorzunehmen. Bilder können optionale Ausstattungen enthalten und bestimmte Ländervarianten können abweichen. Produkteigenschaften, Materialien und Ausführungen können variieren. GlammFire unternimmt alle angemessenen Anstrengungen, um genaue Informationen bereitzustellen. Es gibt jedoch keine Garantie für die Richtigkeit. GlammFire übernimmt keine Haftung. Weitere Informationen erhalten Sie bei einem com GlammFire autorisierten Händler oder auf der Webseite www.glammfire.com.

© Copyright GlammFire 2018.

X
ten years

13.09.2018

GlammFire,
Recuperadores Pachinha, Lda,
Zona Industrial da Lagoa, Lote G1,
4950-850 Monção,
Portugal.

info@glammfire.com
T. +351 251 654 800 | F. +351 251 654 801



glamm[®]
fire

www.glammfire.com